



Navigator

Каталог продукции

В каталоге представлен полный
ассортимент свето- и электротехни-
ческой продукции TM Navigator

Выпуск 2019 / 2



Navigator

О нас

Группа компаний Navigator – один из ведущих российских производителей светотехники, успешно реализующий свою продукцию на рынке уже более 25 лет. За это время были осуществлены масштабные проекты по поставке оборудования, комплексному проектированию систем освещения различных объектов. Компания располагает всеми необходимыми инженерными и технологическими ресурсами для производства качественной и актуальной продукции, соответствующей нормативным характеристикам РФ.

Опыт

Navigator сегодня – это широкий ассортимент световых и электротехнических изделий: энергосберегающие светодиодные и компактные люминесцентные лампы, светодиодные светильники для бытового и промышленного использования, а также сферы ЖКХ, галогенные лампы и лампы накаливания, фонари, удлинители, элементы питания, электронные аппараты, прожекторы, электромонтажные изделия и многое другое.

Производство

Наличие собственной производственной базы в городе Клин (Московская область) позволяет тщательно контролировать качество выпускаемой продукции, поддерживать наличие товара на складе, расширять ассортимент и оперативно реагировать в случае наступления гарантийных обязательств. Применение проверенных, доведенных до совершенства технологий производства дает возможность соблюдать баланс между ценой и качеством продукции.

Команда

Сильный кадровый состав в подразделениях менеджмента, производства, контроля качества и логистики дает возможность компании осваивать последние технологии, открывать новые, современные линии и наращивать производственные мощности. Дистрибьюторская сеть Группы компаний Navigator отличается стабильной слаженной системой работы и позволяет реализовывать продукцию в самых дальних уголках нашей страны, а также в странах СНГ и Европы.

Источники света	4
Светодиодные лампы	
Формы «груша»	6
Формы «груша», низковольтные	7
Формы «груша», пониженного напряжения	7
Формы «свеча»	8
Формы «шар»	10
Направленного света	12
Капсульного типа	13
С цоколем GX53	14
С цоколем GX70	14
Рефлекторного типа	15
«Пигми»	15
С колбой T39	15
Линейные T8 с поворотным цоколем G13	16
Линейные T8 с цоколем G13	16
Высокой мощности	17
Для растений	17
Для мясных прилавков	17
Декоративные ретро-лампы	18
Декоративные 3D-лампы	18
Пошагово диммируемые	18
С изменяемой цветовой температурой	19
Компактные люминесцентные лампы	
Неинтегрированные	20
Линейные люминесцентные лампы	
Трубка T4	21
Трубка T5	21
Галогенные лампы	
Направленного света	22
Капсульные	22
Линейные	23
Формы «груша»	23
Формы «свеча»	24
Лампы накаливания	
Формы «груша»	25
Формы «свеча»	25
Формы «шар»	26
Зеркальные	26
Трубчатые	26
Винтаж	27
Светодиодная лента и аксессуары	
СД-лента 3528	29
СД-лента 5050/5730	30
СД-лента 5050	30
Коннекторы для СД-ленты 12 В	31
СД-лента 5050 «Бегущая волна»	31
Контроллер для СД-ленты «Бегущая волна»	31
Контроллеры для СД-ленты 12 В	32
Усилитель для RGB-лент	32
Источники питания 12 В	32
СД-лента 3528/2835/5050	34
Аксессуары для СД-ленты 3528/2835/5050	34
Контроллеры для СД-ленты 220 В	34
Источник питания для СД-ленты 220 В	35

СД-лента NEONLED 2835	35
Аксессуары для СД-ленты NEONLED 2835	35
Источник питания для СД-ленты NEONLED 2835	35
СД-лента с датчиком движения, для подсветки мебели	36
Светильники	37
Административно-офисные	
Светодиодные накладные типа ДПО	40
Накладные типа ДПО, для ламп T8 LED	42
Решетка защитная	43
Встраиваемые ультратонкие светодиодные панели	44
Накладные ультратонкие светодиодные панели	44
Встраиваемые декоративные светодиодные панели	45
Универсальные ультратонкие светодиодные панели	45
Драйверы для светодиодных панелей NLP-S1	45
Комплекты для установки панелей NLP	46
Универсальные светодиодные панели	46
Светодиодные панели для потолков «грильято»	47
Универсальные светодиодные панели IP54	47
Универсальные линейные светодиодные панели	47
Для торговых площадей	
Встраиваемые типа downlight, общего освещения	48
Встраиваемые типа downlight, декоративного освещения	49
Встраиваемые, типа downlight, акцентного освещения	49
Встраиваемые типа downlight, локального освещения	50
Промышленные	
Пылевлагозащищенные типа ДСП	51
Пылевлагозащищенные типа ДСП, для ламп T8 LED	53
Пылевлагозащищенные типа ЛСП, для люм. ламп T8	54
Для растений	54
Светодиодные для высоких пролетов	55
Прожекторы	
Светодиодные	56
Галогенные	58
Для объектов ЖКХ	
Светодиодные ДПБ	60
НПП IP54, для ламп накаливания	63
Для бани и сауны	63
Уличные	
Светодиодные консольные	64
Кронштейны для консольных светильников	64
Наружные декоративные	
Садово-парковые светодиодные	65
Садово-парковые с патроном E27	65
Гирлянды декоративные с патроном E27	65
Бытовые	
Светодиодные декоративные ДПБ	66
Светодиодные линейные сетевого напряжения	68
Светодиодные модульные ультратонкие 12 В	68
Светодиодные, для растений	69
Люминесцентные линейные, с лампой T4/ T5/ T8	70
Встраиваемые ультратонкие, для ламп с цоколем GX53	72
Встраиваемые ультратонкие, для ламп с цоколем GX70	72
Встраиваемые точечные, для ламп MR16 с цоколем GU5.3	73
Декоративные металлические «Винтаж»	73



Декоративные пластиковые «Авангард»	74	Заглушка для ЗНИ	135
Декоративные керамические	74	Ограничитель на DIN-рейку	135
Светодиодные настольные	75	Соединительные изолирующие зажимы (СИЗ)	135
Настольные с патроном E27	85	Клеммы монтажные	136
Светодиодные светильники-ночники	87	Зажимы ответвительные	138
Портативные		Наконечники-гильзы втулочные	139
Светодиодные на батарейках	88	Наконечники изолированные	139
Аварийные		Кабельные вводы	140
Светодиодные аварийно-эвакуационные	91	Скобы металлические	140
		Скобы пластиковые	141
🔦 Портативные источники света	94	Дюбель-хомуты	142
Фонари светодиодные		Клипса-держатель для труб	142
Ручные	95	Площадки под хомуты	142
Ручные, подводные	98	Хомуты нейлоновые	143
Фонарь-брелок	98	Термоусадочные трубки	144
Ручные профессиональные	99	Изолента на ПВХ-основе	145
Для работы	100	Шнуры сетевые с выключателем	146
Фонари-прожекторы	102	Провода электрические декоративные	146
Кемпинговые	106	Потолочная база для светильников и люстр	146
Велосипедные	108	Патроны электрические	147
Налобные	109	Патроны декоративные «Винтаж»	148
		Патроны-переходники	148
		Вилки, розетки, колодки электрические	149
🔌 Электронные аппараты	113	Электромонтажный инструмент	
Блоки аварийного питания		Отвертки-индикаторы	151
Для светодиодных светильников и ламп	114	Отвертки диэлектрические	151
Системы управления питанием		Съемники изоляции	152
Фотореле	115	Пресс-клещи	153
Инфракрасные датчики	115	Инструмент для монтажа кабельных стяжек	154
Таймеры розеточные	116	Диэлектрический губцевый инструмент	154
Таймеры на DIN-рейку	117		
Выключатели с дистанционным управлением	117	🔧 Электротехнические изделия	155
Патроны E27 с дистанционным управлением	117	Удлинитель	
Розетки с дистанционным управлением	118	Бытовые	156
Стабилизаторы напряжения		Бытовые, с USB-разъемом	157
Напольные, релейного типа	119	Сетевые фильтры	
ЭПРА и трансформаторы		Универсальные	159
ЭПРА для люминесцентных ламп T8	120	Переходники и разветвители	
Трансформаторы для галогенных ламп 12 В	120	Переходники электрические	160
		Разветвители электрические	160
🔋 Элементы питания и зарядные устройства	121	Адаптеры-переходники с USB	161
Элементы питания		🔔 Электроустановочные изделия	162
Батарейки	122	Звонки	
Аккумуляторы	123	Звонки беспроводные	163
Зарядные устройства		Видеоглазок с функцией звонка	165
Для Ni-MH и Ni-Cd аккумуляторов	124		
		Техническая информация	166
🔧 Товары для электромонтажа	125		
Электромонтажные изделия			
Нулевые шины	127		
Распределительные блоки	130		
Шины соединительные	131		
Колодки зажимные винтовые (КЗВ)	132		
Клеммные зажимы (ЗКИ)	133		
Клеммные зажимы на DIN-рейку (ЗНИ)	134		
Центральные переключатели для ЗНИ	134		

Светодиодные лампы

NLL

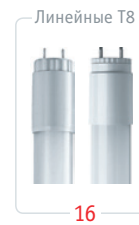

Компактные люминесцентные лампы

NCL



Линейные люминесцентные лампы

NTL



Галогенные лампы

NH



Лампы накаливания

NI



Лампы
накаливания
«Винтаж»

NI-V

Формы «свеча»



27

Формы «шар»



27

С колбой ST64



27

С колбой T45



27

С колбой T30



28

Светодиодная
лента
и аксессуары

**NLS 12V
NLSC·ND**

3528



29

3528 PRO

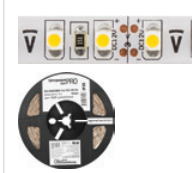

29

5050/5730



30

5050 PRO

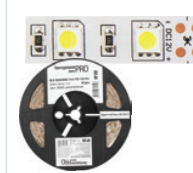

30

Коннекторы

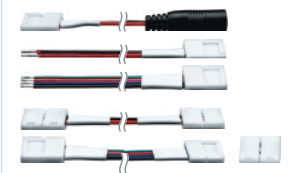

31

5050 «Бегущая волна»



31

Контроллер для СД-ленты
«Бегущая волна»



31

Контроллеры для СД-ленты 12 В



32

Усилитель для RGB-лент



32

Источники питания 12 В
с разъемом «джек 5,5»



32

Источники питания 12 В



33

Светодиодная
лента
и аксессуары

**NLS 220V
NLSC·ND**

3528/2835/5050



34

Аксессуары для СД-ленты
3528/2835/5050



34

Контроллеры для СД-ленты
3528/2835/5050



34

Источник питания для
СД-ленты 3528/2835/5050



35

Светодиодная
лента
и аксессуары

**NLS NEONLED
NLSC**

NEONLED 2835



35

Аксессуары для СД-ленты
NEONLED 2835



35

Источник питания для
СД-ленты NEONLED 2835



35

СД-лента с датчиком
движения, для мебели



36



NLL-A

Формы «груша»

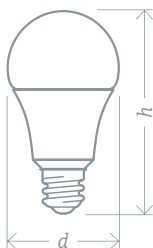

- Надежные светодиоды Epistar (Тайвань) с высокой эффективностью до 85 лм/Вт
- Радиатор из композитного материала на основе теплорассеивающего пластика и алюминия способствует увеличению срока службы лампы
- Матовая колба

Код продукта	Мощность, Вт	Напряжение, В	Тип цоколя	Световой поток, лм	Цветовая температура, К	Срок службы, ч	Размер d x h, мм	Кол-во штук в коробке	Штрихкод
NLL-A55-7-230-2.7K-E27	7	220-240	E27	525	2700	30000	55 x 100	100/10/1	4607136 94385 8
NLL-A55-7-230-4K-E27	7	220-240	E27	560	4000	30000	55 x 100	100/10/1	4607136 94386 5
NLL-A55-7-230-6.5K-E27	7	220-240	E27	595	6500	30000	55 x 100	100/10/1	4650074 61236 2
NLL-A60-10-230-2.7K-E27	10	220-240	E27	750	2700	30000	60 x 108	100/10/1	4607136 94387 2
NLL-A60-10-230-4K-E27	10	220-240	E27	800	4000	30000	60 x 108	100/10/1	4607136 94388 9
NLL-A60-10-230-6.5K-E27	10	220-240	E27	850	6500	30000	60 x 108	100/10/1	4650074 61237 9
NLL-A60-12-230-2.7K-E27	12	220-240	E27	900	2700	30000	60 x 115	100/10/1	4670004 71296 2
NLL-A60-12-230-4K-E27	12	220-240	E27	1000	4000	30000	60 x 115	100/10/1	4670004 71297 9
NLL-A60-12-230-6.5K-E27	12	220-240	E27	1020	6500	30000	60 x 115	100/10/1	4650074 61238 6
NLL-A60-15-230-2.7K-E27	15	176-264	E27	1125	2700	40000	60 x 124	100/10/1	4650074 61200 3
NLL-A60-15-230-4K-E27	15	176-264	E27	1200	4000	40000	60 x 124	100/10/1	4670004 71365 5
NLL-A60-15-230-6.5K-E27	15	176-264	E27	1275	6500	40000	60 x 124	100/10/1	4650074 61239 3
NLL-A70-20-230-4K-E27	20	176-264	E27	1600	4000	40000	70 x 148	100/10/1	4650074 61282 9
NLL-A70-20-230-6.5K-E27	20	176-264	E27	1600	6500	40000	70 x 148	100/10/1	4650074 61387 1

NLL-F-A

Формы «груша»

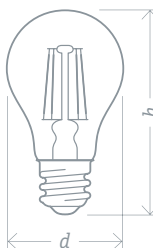

Технология COB Filament — идеальная имитация ламп накаливания



- Высокоэффективные светодиоды COB FILAMENT EPICSTAR (Тайвань)
- Специальная конструкция обеспечивает угол рассеивания света до 360°
- Прозрачная колба

Код продукта	Мощность, Вт	Напряжение, В	Тип цоколя	Световой поток, лм	Цветовая температура, К	Срок службы, ч	Размер d x h, мм	Кол-во штук в коробке	Штрихкод
NLL-F-A60-6-230-2.7K-E27	6	220-240	E27	650	2700	30000	60 x 107	100/10/1	4670004 71305 1
NLL-F-A60-6-230-4K-E27	6	220-240	E27	660	4000	30000	60 x 107	100/10/1	4650074 61344 4
NLL-F-A60-8-230-2.7K-E27	8	220-240	E27	800	2700	30000	60 x 107	100/10/1	4670004 71306 8
NLL-F-A60-8-230-4K-E27	8	220-240	E27	840	4000	30000	60 x 107	100/10/1	4650074 61345 1



NLL-A-DIMM

Формы «груша»

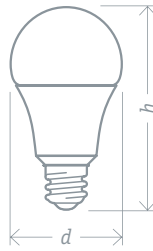

Функция диммирования — плавная регулировка яркости



- Надежные светодиоды Epistar (Тайвань) с высокой эффективностью до 85 лм/Вт
- Радиатор из композитного материала на основе теплоотражающего пластика и алюминия способствует увеличению срока службы лампы
- Матовая колба

Код продукта	Мощность, Вт	Напряжение, В	Тип цоколя	Световой поток, лм	Цветовая температура, К	Срок службы, ч	Размер d x h, мм	Кол-во штук в коробке	Штрихкод
NLL-A60-10-230-2.7K-E27-DIMM	10	220-240	E27	800	2700	40000	60 x 108	100/10/1	4680043 14122 7
NLL-A60-10-230-4K-E27-DIMM	10	220-240	E27	850	4000	40000	60 x 108	100/10/1	4680043 14123 4

NLL-A

Формы «груша», низковольтные

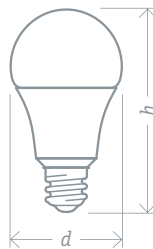

- Надежные светодиоды Epistar (Тайвань) с высокой эффективностью до 85 лм/Вт
- Радиатор из композитного материала на основе теплоотражающего пластика и алюминия способствует увеличению срока службы лампы
- Матовая колба

Код продукта	Мощность, Вт	Напряжение, В	Тип цоколя	Световой поток, лм	Цветовая температура, К	Срок службы, ч	Размер d x h, мм	Кол-во штук в коробке	Штрихкод
NLL-A60-7-12/24-4K-E27	7	12-24 AC/DC	E27	560	4000	40000	60 x 108	100/10/1	4650074 61473 1
NLL-A60-7-24/48-4K-E27	7	24-48 AC/DC	E27	560	4000	40000	60 x 108	100/10/1	4650074 61474 8
NLL-A60-10-12/24-4K-E27	10	12-24 AC/DC	E27	800	4000	40000	60 x 108	100/10/1	4650074 61475 5
NLL-A60-10-24/48-4K-E27	10	24-48 AC/DC	E27	800	4000	40000	60 x 108	100/10/1	4650074 61476 2
NLL-A60-12-12/24-4K-E27	12	12-24 AC/DC	E27	1000	4000	40000	60 x 108	100/10/1	4650074 61477 9
NLL-A60-12-24/48-4K-E27	12	24-48 AC/DC	E27	1000	4000	40000	60 x 108	100/10/1	4650074 61478 6

NLL-A

Формы «груша», пониженного напряжения

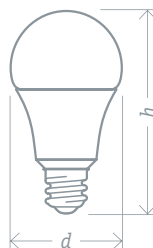

- Надежные светодиоды Epistar (Тайвань) с высокой эффективностью до 85 лм/Вт
- Радиатор из композитного материала на основе теплоотражающего пластика и алюминия способствует увеличению срока службы лампы
- Матовая колба

Код продукта	Мощность, Вт	Напряжение, В	Тип цоколя	Световой поток, лм	Цветовая температура, К	Срок службы, ч	Размер d x h, мм	Кол-во штук в коробке	Штрихкод
NLL-A60-10-127-4K-E27	10	127	E27	800	4000	40000	60 x 108	100/10/1	4650074 61664 3
NLL-A60-12-127-4K-E27	12	127	E27	1000	4000	40000	60 x 120	100/10/1	4650074 61665 0
NLL-A60-15-127-4K-E27	15	127	E27	1200	4000	40000	60 x 124	100/10/1	4650074 61441 0



NLL-C / FC

Формы «свеча»



- Надежные светодиоды Epistar (Тайвань) с высокой эффективностью до 80 лм/Вт
- Радиатор из композитного материала на основе теплорассеивающего пластика и алюминия способствует увеличению срока службы лампы
- Матовая колба

Код продукта	Мощность, Вт	Напряжение, В	Тип цоколя	Световой поток, лм	Цветовая температура, К	Срок службы, ч	Размер d x h, мм	Кол-во штук в коробе	Штрихкод
NLL-P-C37-5-230-2.7K-E14-FR	5	220-240	E14	375	2700	30000	37 x 99	100/10/1	4607136 94480 0
NLL-P-C37-5-230-4K-E14-FR	5	220-240	E14	400	4000	30000	37 x 99	100/10/1	4607136 94482 4
NLL-P-C37-5-230-6.5K-E14-FR	5	220-240	E14	425	6500	30000	37 x 99	100/10/1	4650074 61249 2
NLL-P-C37-5-230-2.7K-E27-FR	5	220-240	E27	375	2700	30000	37 x 100	100/10/1	4607136 94481 7
NLL-P-C37-5-230-4K-E27-FR	5	220-240	E27	400	4000	30000	37 x 100	100/10/1	4607136 94483 1
NLL-C37-7-230-2.7K-E14-FR	7	220-240	E14	525	2700	40000	38 x 103	100/10/1	4607136 94491 6
NLL-C37-7-230-4K-E14-FR	7	220-240	E14	560	4000	40000	38 x 103	100/10/1	4607136 94492 3
NLL-C37-7-230-6.5K-E14-FR	7	220-240	E14	595	6500	40000	38 x 103	100/10/1	4650074 61240 9
NLL-C37-7-230-2.7K-E27-FR	7	220-240	E27	525	2700	40000	37 x 100	100/10/1	4607136 94493 0
NLL-C37-7-230-4K-E27-FR	7	220-240	E27	560	4000	40000	37 x 100	100/10/1	4607136 94494 7
NLL-P-FC37-5-230-2.7K-E14-FR	5	220-240	E14	375	2700	30000	38 x 139	100/10/1	4607136 94496 1
NLL-P-FC37-5-230-4K-E14-FR	5	220-240	E14	400	4000	30000	38 x 139	100/10/1	4650074 61026 9
NLL-FC37-7-230-2.7K-E14-FR	7	220-240	E14	525	2700	40000	38 x 139	100/10/1	4607136 94495 4
NLL-FC37-7-230-4K-E14-FR	7	220-240	E14	560	4000	40000	38 x 139	100/10/1	4650074 61027 6
NLL-C37-8.5-230-2.7K-E14-FR	8,5	176-264	E14	640	2700	40000	38 x 118	100/10/1	4650074 61324 6
NLL-C37-8.5-230-4K-E14-FR	8,5	176-264	E14	680	4000	40000	38 x 118	100/10/1	4650074 61325 3
NLL-C37-8.5-230-6.5K-E14-FR	8,5	176-264	E14	730	6500	40000	38 x 118	100/10/1	4650074 61326 0
NLL-C37-8.5-230-2.7K-E27-FR	8,5	176-264	E27	640	2700	40000	38 x 116	100/10/1	4650074 61327 7
NLL-C37-8.5-230-4K-E27-FR	8,5	176-264	E27	680	4000	40000	38 x 116	100/10/1	4650074 61328 4
NLL-C37-8.5-230-6.5K-E27-FR	8,5	176-264	E27	730	6500	40000	38 x 116	100/10/1	4650074 61329 1
NLL-FC37-8.5-230-2.7K-E14-FR	8,5	176-264	E14	640	2700	40000	38 x 146	100/10/1	4650074 61330 7
NLL-FC37-8.5-230-4K-E14-FR	8,5	176-264	E14	680	4000	40000	38 x 146	100/10/1	4650074 61331 4
NLL-FC37-8.5-230-6.5K-E14-FR	8,5	176-264	E14	730	6500	40000	38 x 146	100/10/1	4650074 61332 1

NLL-C - DIMM

Формы «свеча»



Функция диммирования — плавная регулировка яркости

- Надежные светодиоды Epistar (Тайвань) с высокой эффективностью до 80 лм/Вт
- Радиатор из композитного материала на основе теплорассеивающего пластика и алюминия способствует увеличению срока службы лампы
- Матовая колба

Код продукта	Мощность, Вт	Напряжение, В	Тип цоколя	Световой поток, лм	Цветовая температура, К	Срок службы, ч	Размер d x h, мм	Кол-во штук в коробе	Штрихкод
NLL-C37-7-230-4K-E14-FR-DIMM	7	220-240	E14	530	4000	40000	37 x 105	100/1	4650074 61380 2
NLL-C37-7-230-2.7K-E14-FR-DIMM	7	220-240	E14	570	2700	40000	37 x 105	100/1	4607136 94376 6



NLL-F-C / FC / TC

Формы «свеча»

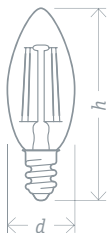

Технология COB Filament — идеальная имитация ламп накаливания



- Высокоэффективные светодиоды COB FILAMENT EPISTAR (Тайвань)
- Специальная конструкция обеспечивает угол рассеивания света до 360°
- Прозрачная колба

Код продукта	Мощность, Вт	Напряжение, В	Форма колбы	Тип цоколя	Световой поток, лм	Цветовая температура, К	Срок службы, ч	Размер d x h, мм	Кол-во штук в коробке	Штрихкод
NLL-F-C35-4-230-2.7K-E14	4	220-240	свеча	E14	400	2700	30000	35 x 98	100/10/1	4670004 71307 5
NLL-F-C35-4-230-2.7K-E27	4	220-240	свеча	E27	400	2700	30000	35 x 92	100/10/1	4680043 14005 3
NLL-F-C35-4-230-4K-E14	4	220-240	свеча	E14	400	4000	30000	35 x 98	100/10/1	4650074 61339 0
NLL-F-C35-4-230-4K-E27	4	220-240	свеча	E27	400	4000	30000	35 x 92	100/10/1	4680043 14006 0
NLL-F-FC35-4-230-2.7K-E14	4	220-240	свеча на ветру	E14	400	2700	30000	35 x 118	100/10/1	4670004 71308 2
NLL-F-TC35-4-230-2.7K-E14	4	220-240	витая свеча	E14	400	2700	30000	35 x 98	100/10/1	4670004 71311 2
NLL-F-FC35-4-230-4K-E14	4	220-240	свеча на ветру	E14	400	4000	30000	35 x 118	100/10/1	4650074 61341 3
NLL-F-C35-6-230-2.7K-E14	6	220-240	свеча	E14	650	2700	30000	35 x 98	100/10/1	4650074 61354 3
NLL-F-C35-6-230-2.7K-E27	6	220-240	свеча	E27	650	2700	30000	35 x 92	100/10/1	4680043 14007 7
NLL-F-C35-6-230-4K-E14	6	220-240	свеча	E14	660	4000	30000	35 x 98	100/10/1	4650074 61356 7
NLL-F-C35-6-230-4K-E27	6	220-240	свеча	E27	660	4000	30000	35 x 92	100/10/1	4680043 14008 4
NLL-F-FC35-6-230-2.7K-E14	6	220-240	свеча на ветру	E14	650	2700	30000	35 x 118	100/10/1	4650074 61355 0
NLL-F-FC35-6-230-4K-E14	6	220-240	свеча на ветру	E14	660	4000	30000	35 x 118	100/10/1	4650074 61357 4

NLL-C-CL

Формы «свеча»



Специальная линза — идеальное решение для люстр из хрусталя



- Надежные светодиоды Epistar (Тайвань) с высокой эффективностью до 75 лм/Вт
- Специальная рассеивающая линза
- Прозрачная колба

Код продукта	Мощность, Вт	Напряжение, В	Тип цоколя	Световой поток, лм	Цветовая температура, К	Срок службы, ч	Размер d x h, мм	Кол-во штук в коробке	Штрихкод
NLL-C37-7-230-2.7K-E14-CL	7	176-264	E14	500	2700	40000	37 x 106	100/10/1	4670004 71854 4
NLL-C37-7-230-4K-E14-CL	7	176-264	E14	525	4000	40000	37 x 106	100/10/1	4670004 71853 7
NLL-C37-7-230-2.7K-E27-CL	7	176-264	E27	500	2700	40000	37 x 106	100/10/1	4670004 71849 0
NLL-C37-7-230-4K-E27-CL	7	176-264	E27	525	4000	40000	37 x 106	100/10/1	4670004 71851 3



NLL-G

Формы «шар»

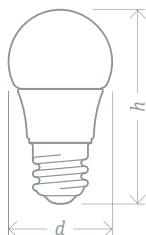

- Надежные светодиоды Epistar (Тайвань) с высокой эффективностью до 85 лм/Вт
- Радиатор из композитного материала на основе теплорассеивающего пластика и алюминия способствует увеличению срока службы лампы
- Матовая колба

Код продукта	Мощность, Вт	Напряжение, В	Тип цоколя	Световой поток, лм	Цветовая температура, К	Срок службы, ч	Размер d x h, мм	Кол-во штук в коробке	Штрихкод
NLL-P-G45-5-230-2.7K-E14	5	220-240	E14	375	2700	30000	45 x 78	100/10/1	4607136 94476 3
NLL-P-G45-5-230-4K-E14	5	220-240	E14	400	4000	30000	45 x 78	100/10/1	4607136 94478 7
NLL-P-G45-5-230-2.7K-E27	5	220-240	E27	375	2700	30000	45 x 78	100/10/1	4607136 94477 0
NLL-P-G45-5-230-4K-E27	5	220-240	E27	400	4000	30000	45 x 78	100/10/1	4607136 94479 4
NLL-G45-7-230-2.7K-E14	7	220-240	E14	525	2700	40000	46 x 83	100/10/1	4607136 94466 4
NLL-G45-7-230-4K-E14	7	220-240	E14	560	4000	40000	46 x 83	100/10/1	4607136 94468 8
NLL-G45-7-230-2.7K-E27	7	220-240	E27	525	2700	40000	46 x 81	100/10/1	4607136 94467 1
NLL-G45-7-230-4K-E27	7	220-240	E27	560	4000	40000	46 x 81	100/10/1	4607136 94469 5
NLL-G45-8.5-230-2.7K-E14	8,5	176-264	E14	640	2700	40000	47 x 90	100/10/1	4650074 61333 8
NLL-G45-8.5-230-4K-E14	8,5	176-264	E14	680	4000	40000	47 x 90	100/10/1	4650074 61334 5
NLL-G45-8.5-230-6.5K-E14	8,5	176-264	E14	730	6500	40000	47 x 90	100/10/1	4650074 61335 2
NLL-G45-8.5-230-2.7K-E27	8,5	176-264	E27	640	2700	40000	47 x 88	100/10/1	4650074 61336 9
NLL-G45-8.5-230-4K-E27	8,5	176-264	E27	680	4000	40000	47 x 88	100/10/1	4650074 61337 6
NLL-G45-8.5-230-6.5K-E27	8,5	176-264	E27	730	6500	40000	47 x 88	100/10/1	4650074 61338 3

NLL-F-G

Формы «шар»

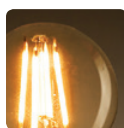
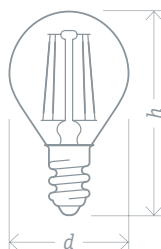

Технология COB Filament — идеальная имитация ламп накаливания



- Высокоэффективные светодиоды COB FILAMENT EPICSTAR (Тайвань)
- Специальная конструкция обеспечивает угол рассеивания света до 360°
- Прозрачная колба

Код продукта	Мощность, Вт	Напряжение, В	Тип цоколя	Световой поток, лм	Цветовая температура, К	Срок службы, ч	Размер d x h, мм	Кол-во штук в коробке	Штрихкод
NLL-F-G45-4-230-2.7K-E14	4	220-240	E14	400	2700	30000	45 x 76	100/10/1	4670004 71309 9
NLL-F-G45-4-230-4K-E14	4	220-240	E14	400	4000	30000	45 x 76	100/10/1	4650074 61342 0
NLL-F-G45-4-230-2.7K-E27	4	220-240	E27	400	2700	30000	45 x 72	100/10/1	4670004 71310 5
NLL-F-G45-4-230-4K-E27	4	220-240	E27	400	4000	30000	45 x 72	100/10/1	4650074 61343 7

NLL-G-DIMM

Формы «шар»

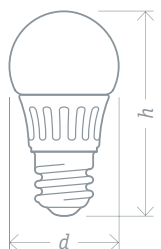

Функция диммирования — плавная регулировка яркости



- Надежные светодиоды Epistar (Тайвань) с высокой эффективностью до 85 лм/Вт
- Радиатор из композитного материала на основе теплорассеивающего пластика и алюминия способствует увеличению срока службы лампы
- Матовая колба

Код продукта	Мощность, Вт	Напряжение, В	Тип цоколя	Световой поток, лм	Цветовая температура, К	Срок службы, ч	Размер d x h, мм	Кол-во штук в коробке	Штрихкод
NLL-G45-7-230-4K-E27-DIMM	7	220-240	E27	530	4000	40000	46 x 85	100/1	4650074 61381 9
NLL-G45-7-230-2.7K-E27-DIMM	7	220-240	E27	570	2700	40000	46 x 85	100/1	4607136 94377 3



NLL-G-CL

Формы «шар»

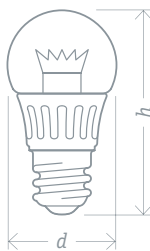

Специальная линза — идеальное решение для люстр из хрусталя



- Надежные светодиоды Epistar (Тайвань) с высокой эффективностью до 75 лм/Вт
- Специальная рассеивающая линза
- Прозрачная колба

Код продукта	Мощность, Вт	Напряжение, В	Тип цоколя	Световой поток, лм	Цветовая температура, К	Срок службы, ч	Размер d x h, мм	Кол-во штук в коробке	Штрихкод
NLL-G45-7-230-2.7K-E27-CL	7	176-264	E27	500	2700	40000	45 x 90	100/10/1	4670004 71855 1
NLL-G45-7-230-4K-E27-CL	7	176-264	E27	525	4000	40000	45 x 90	100/10/1	4650074 61593 6
NLL-G45-7-230-4K-E14-CL	7	176-264	E14	525	4000	40000	45 x 90	100/10/1	4650074 61594 3

NLL-G-Color

Формы «шар»

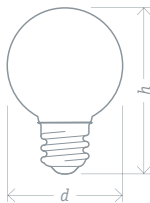

Цвета



- Декоративное освещение
- Цветная колба

Код продукта	Мощность, Вт	Напряжение, В	Тип цоколя	Цвет колбы	Срок службы, ч	Размер d x h, мм	Кол-во штук в коробке	Штрихкод
NLL-G45-1-230-W-E27	1	220-240	E27	белый	30000	45 x 69	100/10/1	4650074 61243 0
NLL-G45-1-230-R-E27	1	220-240	E27	красный	30000	45 x 69	100/10/1	4670004 71827 8
NLL-G45-1-230-G-E27	1	220-240	E27	зеленый	30000	45 x 69	100/10/1	4670004 71828 5
NLL-G45-1-230-B-E27	1	220-240	E27	синий	30000	45 x 69	100/10/1	4670004 71829 2
NLL-G45-1-230-Y-E27	1	220-240	E27	желтый	30000	45 x 69	100/10/1	4670004 71830 8

NLL-G95 / G120

Формы «шар»

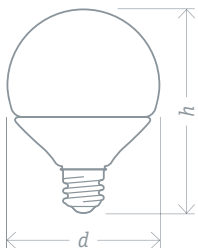

- Надежные светодиоды Epistar (Тайвань) с высокой эффективностью до 90 лм/Вт
- Радиатор из композитного материала на основе теплорассеивающего пластика и алюминия способствует увеличению срока службы лампы
- Матовая колба

Код продукта	Мощность, Вт	Напряжение, В	Тип цоколя	Световой поток, лм	Цветовая температура, К	Срок службы, ч	Размер d x h, мм	Кол-во штук в коробке	Штрихкод
NLL-G95-12-230-2.7K-E27	12	176-264	E27	1000	2700	40000	95 x 137	40/10/1	4607136 94147 2
NLL-G95-12-230-4K-E27	12	176-264	E27	1100	4000	40000	95 x 137	40/10/1	4650074 61279 9
NLL-G120-18-230-2.7K-E27	18	176-264	E27	1500	2700	40000	120 x 158	40/10/1	4680043 14164 7
NLL-G120-18-230-4K-E27	18	176-264	E27	1600	4000	40000	120 x 158	40/10/1	4680043 14165 4



NLL-MR

Направленного света

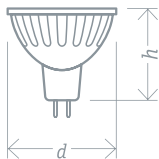

- Надежные светодиоды Epistar (Тайвань) с высокой эффективностью до 85 лм/Вт
- Радиатор из композитного материала на основе теплоотсеивающего пластика и алюминия способствует увеличению срока службы лампы
- Матовый рассеиватель

Код продукта	Мощность, Вт	Напряжение, В	Тип цоколя	Световой поток, лм	Цветовая температура, К	Угол светового потока, град.	Срок службы, ч	Размер d x h, мм	Кол-во штук в коробке	Штрихкод
NLL-MR11-3-12-3K-GU4	3	12 AC/DC	GU4	200	3000	36	40000	35 x 31	100/10/1	4607136 94141 0
NLL-MR16-5-12-3K-GU5.3	5	12 AC/DC	GU5.3	380	3000	120	30000	50 x 50	100/10/1	4607136 94262 2
NLL-MR16-3-230-3K-GU5.3	3	220-240	GU5.3	225	3000	120	30000	50 x 50	100/10/1	4607136 94255 4
NLL-MR16-3-230-4K-GU5.3	3	220-240	GU5.3	240	4000	120	30000	50 x 50	100/10/1	4607136 94127 4
NLL-MR16-3-230-6.5K-GU5.3	3	220-240	GU5.3	255	6500	120	30000	50 x 50	100/10/1	4607136 94381 0
NLL-MR16-5-230-3K-GU5.3	5	176-264	GU5.3	380	3000	120	30000	50 x 50	100/10/1	4607136 94263 9
NLL-MR16-5-230-4K-GU5.3	5	176-264	GU5.3	400	4000	120	30000	50 x 50	100/10/1	4607136 94129 8
NLL-MR16-5-230-6.5K-GU5.3	5	176-264	GU5.3	425	6500	120	30000	50 x 50	100/10/1	4607136 94382 7
NLL-MR16-7-230-3K-GU5.3	7	176-264	GU5.3	525	3000	120	30000	50 x 50	100/10/1	4607136 94244 8
NLL-MR16-7-230-4K-GU5.3	7	176-264	GU5.3	560	4000	120	30000	50 x 50	100/10/1	4607136 94245 5
NLL-MR16-7-230-6.5K-GU5.3	7	176-264	GU5.3	595	6500	120	30000	50 x 50	100/10/1	4607136 94246 2

NLL-MR-DIMM

Направленного света

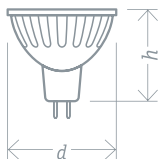

Функция диммирования — плавная регулировка яркости

- Надежные светодиоды Epistar (Тайвань) с высокой эффективностью до 75 лм/Вт
- Радиатор из композитного материала на основе теплоотсеивающего пластика и алюминия способствует увеличению срока службы лампы
- Матовый рассеиватель

Код продукта	Мощность, Вт	Напряжение, В	Тип цоколя	Световой поток, лм	Цветовая температура, К	Угол светового потока, град.	Срок службы, ч	Размер d x h, мм	Кол-во штук в коробке	Штрихкод
NLL-MR16-7-230-3K-GU5.3-DIMM	7	220-240	GU5.3	500	3000	120	40000	48 x 50	100/1	4650074 61382 6
NLL-MR16-7-230-4K-GU5.3-DIMM	7	220-240	GU5.3	530	4000	120	40000	48 x 50	100/1	4650074 61383 3

NLL-PAR16

Направленного света

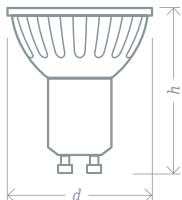

- Надежные светодиоды Epistar (Тайвань) с высокой эффективностью до 80 лм/Вт
- Радиатор из композитного материала на основе теплоотсеивающего пластика и алюминия способствует увеличению срока службы лампы
- Матовый рассеиватель

Код продукта	Мощность, Вт	Напряжение, В	Тип цоколя	Световой поток, лм	Цветовая температура, К	Угол светового потока, град.	Срок службы, ч	Размер d x h, мм	Кол-во штук в коробке	Штрихкод
NLL-PAR16-3-230-3K-GU10	3	220-240	GU10	225	3000	120	30000	50 x 57	100/10/1	4607136 94256 1
NLL-PAR16-5-230-3K-GU10	5	176-264	GU10	380	3000	120	30000	50 x 57	100/10/1	4607136 94264 6
NLL-PAR16-5-230-4K-GU10	5	176-264	GU10	400	4000	120	30000	50 x 57	100/10/1	4607136 94130 4
NLL-PAR16-7-230-3K-GU10	7	176-264	GU10	525	3000	120	30000	50 x 57	100/10/1	4607136 94226 4
NLL-PAR16-7-230-4K-GU10	7	176-264	GU10	560	4000	120	30000	50 x 57	100/10/1	4607136 94227 1



NLL-G4

Капсульного типа



- Надежные светодиоды Epistar (Тайвань) с высокой эффективностью до 80 лм/Вт
- Компактные размеры

Код продукта	Мощность, Вт	Напряжение, В	Тип цоколя	Световой поток, лм	Цветовая температура, К	Угол светового потока, град.	Материал корпуса	Тип колбы	Размер d x h, мм	Кол-во штук в коробке	Штрихкод
NLL-G4-1.5-12-3K ¹	1,5	12	G4	100	3000	230	керамика	прозрачная	10 x 24	200/40/1	4607136 94398 8
NLL-S-G4-2.5-12-3K ²	2,5	12	G4	170	3000	270	силикон	прозрачная	10 x 36,5	1000/100/1	4670004 71265 8
NLL-S-G4-2.5-230-3K ²	2,5	220-240	G4	170	3000	360	силикон	прозрачная	11 x 35	1000/100/1	4670004 71347 1
NLL-S-G4-2.5-230-4K ²	2,5	220-240	G4	190	4000	360	силикон	прозрачная	11 x 35	1000/100/1	4670004 71359 4
NLL-S-G4-2.5-230-6.5K	2,5	220-240	G4	210	6500	360	пластик	прозрачная	11 x 35	1000/100/1	4680043 14009 1
NLL-P-G4-5-230-3K ³	5	220-240	G4	400	3000	360	пластик	прозрачная	16 x 43	1000/100/1	4650074 61483 0
NLL-P-G4-5-230-4K ³	5	220-240	G4	420	4000	360	пластик	прозрачная	16 x 43	1000/100/1	4650074 61484 7

NLL-G9

Капсульного типа



- Надежные светодиоды Epistar (Тайвань) с высокой эффективностью до 100 лм/Вт
- Компактные размеры

Код продукта	Мощность, Вт	Напряжение, В	Тип цоколя	Световой поток, лм	Цветовая температура, К	Угол светового потока, град.	Материал корпуса	Тип колбы	Размер d x h, мм	Кол-во штук в коробке	Штрихкод
NLL-G9-2.5-230-3K ¹	2,5	220-240	G9	140	3000	230	керамика	прозрачная	16 x 42	100/20/1	4607136 94399 5
NLL-G9-2.5-230-3K-P ²	2,5	220-240	G9	170	3000	300	пластик	матовая	16 x 54	200/40/1	4670004 71351 8
NLL-P-G9-3-230-3K ³	3	220-240	G9	250	3000	360	пластик	прозрачная	16 x 50	100/100/1	4670004 71993 0
NLL-P-G9-3-230-4K ³	3	220-240	G9	280	4000	360	пластик	прозрачная	16 x 50	100/100/1	4670004 71994 7
NLL-G-G9-3-230-3K ⁴	3	220-240	G9	300	3000	360	стекло	прозрачная	14 x 49	300/50/1	4650074 61489 2
NLL-G-G9-3-230-4K ⁴	3	220-240	G9	300	4000	360	стекло	прозрачная	14 x 49	300/50/1	4650074 61490 8
NLL-P-G9-3-230-6.5K	3	220-240	G9	300	6500	360	керамика	прозрачная	16 x 50	1000/100/1	4680043 14010 7
NLL-P-G9-5-230-3K ³	5	220-240	G9	400	3000	360	пластик	прозрачная	16 x 50	100/100/1	4670004 71266 5
NLL-P-G9-5-230-4K ³	5	220-240	G9	420	4000	360	пластик	прозрачная	16 x 50	100/100/1	4670004 71267 2
NLL-G-G9-5-230-3K ⁴	5	220-240	G9	500	3000	360	стекло	прозрачная	14 x 61	300/50/1	4650074 61491 5
NLL-P-G9-5-230-6.5K	5	220-240	G9	440	6500	360	керамика	прозрачная	16 x 50	1000/100/1	4680043 14011 4
NLL-G-G9-5-230-4K ⁴	5	220-240	G9	500	4000	360	стекло	прозрачная	14 x 61	300/50/1	4650074 61492 2
NLL-P-G9-6-230-3K ³	6	220-240	G9	480	3000	360	пластик	прозрачная	16 x 60	500/100/1	4670004 71268 9
NLL-P-G9-6-230-4K ³	6	220-240	G9	500	4000	360	пластик	прозрачная	16 x 60	500/100/1	4670004 71269 6
NLL-P-G9-6-230-6.5K	6	220-240	G9	520	6500	360	керамика	прозрачная	15 x 60	1000/100/1	4680043 14012 1



NLL-GX53

С цоколем GX53

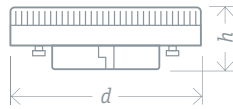

- Надежные светодиоды Epistar (Тайвань) с высокой эффективностью до 85 лм/Вт
- Радиатор из композитного материала на основе теплоотводящего пластика и алюминия способствует увеличению срока службы лампы
- Матовый рассеиватель

Код продукта	Мощность, Вт	Напряжение, В	Тип цоколя	Световой поток, лм	Цветовая температура, К	Срок службы, ч	Размер d x h, мм	Кол-во штук в коробке	Штрихкод
NLL-GX53-6-230-2.7K	6	220-240	GX53	450	2700	30000	74 x 28	100/10/1	4607136 94249 3
NLL-GX53-6-230-4K	6	220-240	GX53	480	4000	30000	74 x 28	100/10/1	4607136 94248 6
NLL-GX53-8-230-2.7K	8	220-240	GX53	600	2700	40000	74 x 28	100/10/1	4670004 71362 4
NLL-GX53-8-230-4K	8	220-240	GX53	640	4000	40000	74 x 28	100/10/1	4670004 71363 1
NLL-GX53-10-230-2.7K	10	176-264	GX53	750	2700	40000	74 x 28	100/10/1	4650074 61016 0
NLL-GX53-10-230-4K	10	176-264	GX53	800	4000	40000	74 x 28	100/10/1	4650074 61017 7
NLL-GX53-10-230-6.5K	10	176-264	GX53	850	6500	40000	74 x 28	100/10/1	4650074 61246 1

NLL-GX53-DIMM

С цоколем GX53

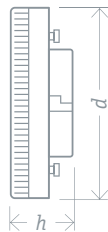

Функция диммирования — плавная регулировка яркости



- Надежные светодиоды Epistar (Тайвань) с высокой эффективностью до 80 лм/Вт
- Радиатор из композитного материала на основе теплоотводящего пластика и алюминия способствует увеличению срока службы лампы
- Матовый рассеиватель

Код продукта	Мощность, Вт	Напряжение, В	Тип цоколя	Световой поток, лм	Цветовая температура, К	Срок службы, ч	Размер d x h, мм	Кол-во штук в коробке	Штрихкод
NLL-GX53-10-230-2.7K-DIMM	10	220-240	GX53	750	2700	40000	74 x 28	100/10/1	4650074 61631 5
NLL-GX53-10-230-4K-DIMM	10	220-240	GX53	800	4000	40000	74 x 28	100/10/1	4650074 61632 2

NLL-GX70

С цоколем GX70

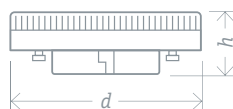

- Надежные светодиоды Epistar (Тайвань) с высокой эффективностью до 80 лм/Вт
- Радиатор из композитного материала на основе теплоотводящего пластика и алюминия способствует увеличению срока службы лампы
- Матовый рассеиватель

Код продукта	Мощность, Вт	Напряжение, В	Тип цоколя	Световой поток, лм	Цветовая температура, К	Срок службы, ч	Размер d x h, мм	Кол-во штук в коробке	Штрихкод
NLL-GX70-13-230-4K	13	176-264	GX70	1050	4000	40000	46,2 x 100	100/10/1	4650074 61471 7
NLL-GX70-20-230-4K	20	176-264	GX70	1600	4000	40000	46,2 x 100	100/10/1	4650074 61472 4



NLL-R

Рефлекторного типа

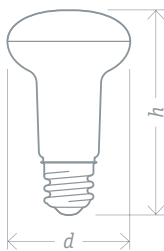

- Надежные светодиоды Epistar (Тайвань) с высокой эффективностью до 85 лм/Вт
- Радиатор из композитного материала на основе теплорассеивающего пластика и алюминия способствует увеличению срока службы лампы
- Матовый рассеиватель

Код продукта	Мощность, Вт	Напряжение, В	Тип цоколя	Световой поток, лм	Цветовая температура, К	Угол светового потока, град.	Срок службы, ч	Размер d x h, мм	Кол-во штук в коробке	Штрихкод
NLL-R39-2.5-230-2.7K-E14	2,5	220-240	E14	180	2700	120	30000	39 x 67	100/10/1	4607136 94261 5
NLL-R39-2.5-230-4K-E14	2,5	220-240	E14	200	4000	120	30000	39 x 67	100/10/1	4607136 94134 2
NLL-R50-5-230-2.7K-E14	5	176-264	E14	375	2700	120	30000	50 x 85	100/10/1	4607136 94259 2
NLL-R50-5-230-4K-E14	5	176-264	E14	425	4000	120	30000	50 x 85	100/10/1	4607136 94136 6
NLL-R63-8-230-2.7K-E27	8	176-264	E27	600	2700	120	30000	63 x 104	100/10/1	4607136 94260 8
NLL-R63-8-230-4K-E27	8	176-264	E27	640	4000	120	30000	63 x 104	100/10/1	4607136 94138 0
NLL-R80-12-230-4K-E27	12	176-264	E27	1000	4000	120	30000	80 x 115	40/10/1	4607136 94336 0

NLL-T26

«Пигми»

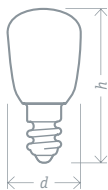

- Надежные светодиоды Epistar с эффективностью до 85 лм/Вт
- Компактные размеры

Код продукта	Мощность, Вт	Напряжение, В	Тип цоколя	Световой поток, лм	Цветовая температура, К	Тип колбы	Угол светового потока, град.	Размер d x h, мм	Кол-во штук в коробке	Штрихкод
NLL-T26-230-2.7K-E14	2	220-240	E14	100	2700	матовая	270	23 x 51	200/50/1	4670004 71354 9
NLL-T26-230-4K-E14	2	220-240	E14	110	4000	матовая	270	23 x 51	200/50/1	4670004 71286 3
NLL-T26-3.5-230-3K-E14	3,5	220-240	E14	300	3000	прозрачная	360	15 x 54	1000/100/1	4670004 71831 5

NLL-T39

С колбой Т39

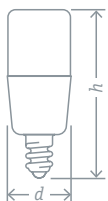

- Надежные светодиоды Epistar (Тайвань) с высокой эффективностью до 85 лм/Вт
- Радиатор из композитного материала на основе теплорассеивающего пластика и алюминия способствует увеличению срока службы лампы
- Матовая колба

Код продукта	Мощность, Вт	Напряжение, В	Тип цоколя	Световой поток, лм	Цветовая температура, К	Срок службы, ч	Размер d x h, мм	Кол-во штук в коробке	Штрихкод
NLL-T39-10-230-2.7K-E14	10	176-264	E14	750	2700	40000	39 x 112	100/10/1	4650074 61468 7
NLL-T39-10-230-4K-E14	10	176-264	E14	800	4000	40000	39 x 112	100/10/1	4650074 61469 4
NLL-T39-10-230-6.5K-E14	10	176-264	E14	850	6500	40000	39 x 112	100/10/1	4650074 61470 0
NLL-T39-10-230-2.7K-E27	10	176-264	E27	750	2700	40000	39 x 112	100/10/1	4650074 61465 6
NLL-T39-10-230-4K-E27	10	176-264	E27	800	4000	40000	39 x 112	100/10/1	4650074 61466 3
NLL-T39-10-230-6.5K-E27	10	176-264	E27	850	6500	40000	39 x 112	100/10/1	4650074 61467 0

**NLL-T8**

Линейные T8 с поворотным цоколем G13

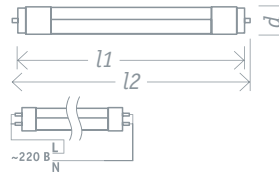

- Надежные светодиоды Epistar (Тайвань) с высокой эффективностью до 90 лм/Вт
- Поворотный цоколь — удобство использования и монтажа
- Колба из нанопластика



Код продукта	Мощность, Вт	Напряжение, В	Тип цоколя	Световой поток, лм	Цветовая температура, К	Кэфф. мощности	Размер $d \times l1 \times l2$, мм	Кол-во штук в коробке	Штрихкод
NLL-T8-11-230-4K-G13	11	176-264	G13	1000	4000	>0,8	28,5 x 589,8 x 604	25/1	4607136 94390 2
NLL-T8-11-230-6.5K-G13	11	176-264	G13	1000	6500	>0,8	28,5 x 589,8 x 604	25/1	4607136 94064 2
NLL-T8-22-230-4K-G13	22	176-264	G13	2000	4000	>0,8	28,5 x 1199,4 x 1213,6	25/1	4607136 94391 9
NLL-T8-22-230-6.5K-G13	22	176-264	G13	2000	6500	>0,8	28,5 x 1199,4 x 1213,6	25/1	4607136 94068 0
NLL-T8-30-230-4K-G13	30	176-264	G13	2650	4000	>0,8	28,5 x 1499 x 1514	25/1	4670004 71298 6

NLL-G-T8

Линейные T8 с цоколем G13

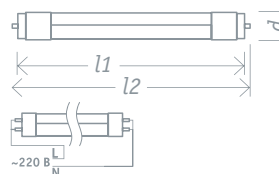

- Надежные светодиоды Epistar (Тайвань) с высокой эффективностью до 90 лм/Вт
- Стеклаянная колба



Код продукта	Мощность, Вт	Напряжение, В	Тип цоколя	Световой поток, лм	Цветовая температура, К	Кэфф. мощности	Размер $d \times l1 \times l2$, мм	Кол-во штук в коробке	Штрихкод
NLL-G-T8-9-230-4K-G13	9	176-264	G13	830	4000	>0,8	29 x 589,8 x 604	25/1	4670004 71300 6
NLL-G-T8-9-230-6.5K-G13	9	176-264	G13	830	6500	>0,8	29 x 589,8 x 604	25/1	4670004 71301 3
NLL-G-T8-18-230-4K-G13	18	176-264	G13	1600	4000	>0,5	29 x 1199,4 x 1213,6	25/1	4670004 71302 0
NLL-G-T8-18-230-6.5K-G13	18	176-264	G13	1600	6500	>0,5	29 x 1199,4 x 1213,6	25/1	4670004 71303 7
NLL-G-T8-24-230-4K-G13	24	176-264	G13	2250	4000	>0,5	29 x 1499 x 1514	25/1	4670004 71304 4
NLL-G-T8-24-230-6.5K-G13	24	176-264	G13	2250	6500	>0,5	29 x 1499 x 1514	25/1	4650074 61385 7



NLL-T/O

Высокой мощности

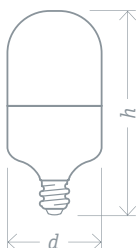

- Надежные светодиоды Epistar (Тайвань) с высокой эффективностью до 90 лм/Вт
- Надежный драйвер обеспечивает широкий диапазон рабочих напряжений от 176 до 264 В
- Радиатор из композитного материала на основе пластика и алюминия способствует увеличению срока службы лампы

Код продукта	Мощность, Вт	Напряжение, В	Тип цоколя	Световой поток, лм	Цветовая температура, К	Срок службы, ч	Размер d x h, мм	Кол-во штук в коробке	Штрихкод
NLL-T70-20-230-840-E27	20	176-264	E27	1600	4000	40000	70 x 142	40/10/1	4607136 94379 7
NLL-T75-25-230-840-E27	25	176-264	E27	2000	4000	40000	75 x 178	40/10/1	4607136 94338 4
NLL-T100-30-230-840-E27	30	176-264	E27	2400	4000	30000	100 x 179	50/1	4650074 61479 3
NLL-T120-40-230-840-E27	40	176-264	E27	3200	4000	30000	120 x 209	50/1	4650074 61480 9
NLL-T120-40-230-840-E40	40	176-264	E40	3200	4000	30000	120 x 209	50/1	4650074 61481 6
NLL-T105-45-230-840-E40	45	176-264	E40	4000	4000	40000	105 x 250	40/10/1	4607136 94340 7
NLL-T140-50-230-840-E40	50	176-264	E40	4000	4000	30000	140 x 232	50/1	4650074 61482 3
NLL-O120-75-230-840-E40	75	176-264	E40	6600	4000	40000	121 x 312	12/1	4650074 61285 0

NLL-FITO

Для растений

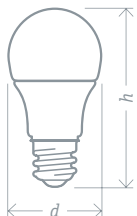

Специальный спектр ускоряет фотохимические биопроцессы растений

- Красно-синий спектр
 - наиболее благоприятен для фотосинтеза
 - стимулирует рост растений
 - приближает начало цветения и ускоряет созревание плодов
- Подходит для всех видов растений

Код продукта	Мощность, Вт	Напряжение, В	Тип цоколя	Фотосинтетический фотонный поток, мкмоль/с	Длина волны красного/синего спектра (пиковое значение), нм	Угол светового потока, град.	Размер d x h, мм	Кол-во штук в коробке	Штрихкод
NLL-FITO-PAR38-15-230-E27	15	176-264	E27	12	650/450	40	121 x 134	50/10/1	4650074 61201 0
NLL-FITO-A60-10-230-E27	10	176-264	E27	9	650/450	270	60 x 112	20/1	4650074 61202 7

NLL-MEAT

Для мясных прилавков

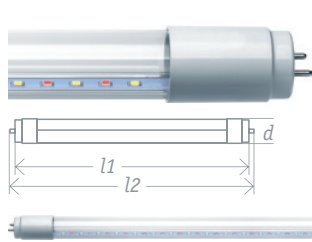

Специальный розовый свет для подсветки мясных прилавков

- Лампа излучает особый спектр розового цвета, который подчеркивает естественные цвета мясных продуктов, придавая им свежий, привлекательный вид
- Пластиковая колба и отсутствие ртути делают лампу абсолютно безопасной для пищевых продуктов

Код продукта	Мощность, Вт	Напряжение, В	Тип цоколя	Световой поток, лм	Размер d x l1 x l2, мм	Кол-во штук в коробке	Штрихкод
NLL-T8-9-230-MEAT-G13-CL	9	176-264	G13	600	28,5 x 588 x 605	25/1	4650074 61391 8
NLL-T8-12-230-MEAT-G13-CL	12	176-264	G13	700	28,5 x 896 x 911	25/1	4650074 61392 5
NLL-T8-18-230-MEAT-G13-CL	18	176-264	G13	900	28,5 x 1198 x 1215	25/1	4650074 61393 2
NLL-T8-24-230-MEAT-G13-CL	24	176-264	G13	1200	28,5 x 1498 x 1515	25/1	4650074 61394 9



NLL-F-ST

Декоративные ретро-лампы



Технология COB Filament — идеальная имитация ламп накаливания



- Высокоэффективные светодиоды COB FILAMENT EPistar (Тайвань)
- Специальная конструкция обеспечивает угол рассеивания света до 360°
- Золотистая стеклянная колба

Код продукта	Мощность, Вт	Тип нити	Напряжение, В	Тип цоколя	Световой поток, лм	Цветовая температура, К	Размер d x h, мм	Кол-во шт. в коробке	Штрихкод
NLL-F-ST64-4-230-2.5K-E27	4	прямая	176–264	E27	400	2500	64 x 140	40/1	4650074 61485 4
NLL-F-ST64-4-230-2.5K-E27-SPIRAL	4	спираль	176–264	E27	180	2500	64 x 140	40/1	4650074 61628 5

NLL-3D

Декоративные 3D-лампы



- Специальное многослойное нанесение внутри колбы создает эффект объемного разноцветного фейерверка
- Встроенный RGB-контроллер плавно изменяет цвета, создавая динамическую световую сцену (модель NLL-3DRGB)
- Стеклянная колба

Код продукта	Мощность, Вт	Напряжение, В	Тип цоколя	Размер d x h, мм	Кол-во штук в коробке	Штрихкод
NLL-3D-ST64-4-230-E27	4	176–264	E27	64 x 140	50/1	4650074 61486 1
NLL-3DRGB-ST64-2-230-E27	2	176–264	E27	64 x 140	50/1	4650074 61487 8

NLL-3STEPDIMM

Пошагово диммируемые

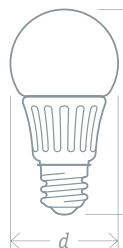

Функция диммирования — регулировка яркости обычным выключателем

- Надежные светодиоды Epistar
- Пошаговое диммирование яркости 100/50/5% посредством обычного выключателя
- Радиатор из композитного материала на основе теплорассеивающего пластика и алюминия
- Матовая колба

Код продукта	Мощность, Вт	Напряжение, В	Форма колбы	Тип цоколя	Световой поток, лм	Цветовая температура, К	Размер d x h, мм	Кол-во штук в коробке	Штрихкод
NLL-C37-7-230-2.7K-E14-3STEPDIMM	7	176–264	свеча	E14	560	2700	37 x 105	100/10/1	4650074 61651 3
NLL-C37-7-230-4K-E14-3STEPDIMM	7	176–264	свеча	E14	560	4000	37 x 105	100/10/1	4650074 61652 0
NLL-A60-12-230-2.7K-E27-3STEPDIMM	12	176–264	груша	E27	1150	2700	60 x 123	100/10/1	4650074 61626 1
NLL-A60-12-230-4K-E27-3STEPDIMM	12	176–264	груша	E27	1150	4000	60 x 123	100/10/1	4650074 61627 8



NLL-3COLOR

С изменяемой цветовой температурой

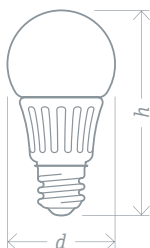

Изменение цветовой температуры обычным выключателем



отсутствие пульсации



индекс цветопередачи >80



диапазон рабочих температур



срок службы 30000 часов



гарантия 24 месяца

- Надежные светодиоды Epistar
- Пошаговое изменение цветовой температуры 2700/4000/6500 К посредством обычного выключателя
- Радиатор из композитного материала на основе теплорассеивающего пластика и алюминия
- Матовая колба

Код продукта	Мощность, Вт	Напряжение, В	Форма колбы	Тип цоколя	Световой поток, лм	Цветовая температура, К	Срок службы, ч	Размер $d \times h$, мм	Кол-во штук в коробке	Штрихкод
NLL-C37-7-230-3COLOR-E14	7	176-264	свеча	E14	560	2700/4000/6500	30000	37 x 105	100/10/1	4650074 61624 7
NLL-A60-10-230-3COLOR-E27	10	176-264	груша	E27	800	2700/4000/6500	30000	60 x 109	100/10/1	4650074 61625 4



NCL-PS / PD

Неинтегрированные



- Трехполосный люминофор
- Амальгамная технология
- Для работы с внешним ПРА

Код продукта	Мощность, Вт	Цветовая температура, К	Световой поток, лм	Тип цоколя	Тип ПРА	Диаметр трубки, мм	Размер $d \times h$, мм	Кол-во штук в коробке	Штрихкод
NCL-PS-09-840-G23	9	4000	580	G23	ЭмПРА	12	28 x 165	200/50/1	4607136 94071 0
NCL-PS-09-860-G23	9	6500	540	G23	ЭмПРА	12	28 x 165	200/50/1	4607136 94072 7
NCL-PS-11-840-G23	11	4000	805	G23	ЭмПРА	12	28 x 235	200/50/1	4607136 94073 4
NCL-PS-11-860-G23	11	6500	770	G23	ЭмПРА	12	28 x 235	200/50/1	4607136 94074 1
NCL-PD-18-840-G24d	18	4000	1134	G24d-2	ЭмПРА	12	34 x 155	200/25/1	4607136 94075 8
NCL-PD-18-840-G24q	18	4000	1134	G24q-2	ЭПРА	12	34 x 155	200/25/1	4607136 94093 2
NCL-PD-26-840-G24d	26	4000	1638	G24d-3	ЭмПРА	12	34 x 170	200/25/1	4607136 94076 5
NCL-PD-26-840-G24q	26	4000	1638	G24q-3	ЭПРА	12	34 x 170	200/25/1	4607136 94094 9



NTL-T4

Трубка T4



- Трехполосный люминофор
- Для работы с внешним ЭПРА
- Диаметр трубки 12 мм

Код продукта	Мощность, Вт	Цветовая температура, К	Световой поток, лм	Тип цоколя	Размер $d \times l$, мм	Кол-во штук в коробке	Штрихкод
NTL-T4-06-840-G5	6	4200	372	G5	12 x 207	50/10/1	4607136 94100 7
NTL-T4-06-860-G5	6	6400	360	G5	12 x 207	400/10/1	4607136 94111 3
NTL-T4-08-840-G5	8	4200	496	G5	12 x 327	400/10/1	4607136 94101 4
NTL-T4-08-860-G5	8	6400	480	G5	12 x 327	400/10/1	4607136 94112 0
NTL-T4-12-840-G5	12	4200	768	G5	12 x 356,5	200/10/1	4607136 94102 1
NTL-T4-12-860-G5	12	6400	744	G5	12 x 356,5	200/10/1	4607136 94113 7
NTL-T4-16-840-G5	16	4200	1040	G5	12 x 455	200/10/1	4607136 94103 8
NTL-T4-16-860-G5	16	6400	1008	G5	12 x 455	200/10/1	4607136 94114 4
NTL-T4-20-840-G5	20	4200	1300	G5	12 x 553	200/10/1	4607136 94104 5
NTL-T4-20-860-G5	20	6400	1260	G5	12 x 553	200/10/1	4607136 94115 1
NTL-T4-24-840-G5	24	4200	1632	G5	12 x 642	100/25/1	4607136 94105 2
NTL-T4-24-860-G5	24	6400	1584	G5	12 x 642	100/25/1	4607136 94116 8
NTL-T4-30-840-G5	30	4200	1960	G5	12 x 750	100/25/1	4607136 94122 9
NTL-T4-30-860-G5	30	6400	1904	G5	12 x 750	100/25/1	4607136 94123 6

NTL-T5

Трубка T5



- Трехполосный люминофор
- Для работы с внешним ЭПРА
- Диаметр трубки 16 мм

Код продукта	Мощность, Вт	Цветовая температура, К	Световой поток, лм	Тип цоколя	Размер $d \times l$, мм	Кол-во штук в коробке	Штрихкод
NTL-T5-06-840-G5	6	4200	390	G5	16 x 212,1	500/50/1	4607136 94106 9
NTL-T5-06-860-G5	6	6400	378	G5	16 x 212,1	500/50/1	4607136 94117 5
NTL-T5-08-840-G5	8	4200	520	G5	16 x 288,3	500/50/1	4607136 94107 6
NTL-T5-08-860-G5	8	6400	504	G5	16 x 288,3	500/50/1	4607136 94118 2
NTL-T5-13-840-G5	13	4200	923	G5	16 x 516,9	200/10/1	4607136 94108 3
NTL-T5-13-860-G5	13	6400	884	G5	16 x 516,9	200/10/1	4607136 94119 9
NTL-T5-21-840-G5	21	4200	1575	G5	16 x 849	100/25/1	4607136 94109 0
NTL-T5-21-860-G5	21	6400	1512	G5	16 x 849	100/25/1	4607136 94120 5
NTL-T5-28-840-G5	28	4200	2184	G5	16 x 1149	100/25/1	4607136 94110 6
NTL-T5-28-860-G5	28	6400	2100	G5	16 x 1149	100/25/1	4607136 94121 2



NH-MR

Направленного света 12 В

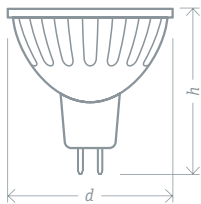

- Дихроичный отражатель
- Защитное стекло
- Колба из кварцевого стекла
- Цветовая температура 3000 К

Код продукта	Мощность, Вт	Напряжение, В	Тип цоколя	Угол светового потока, град.	Диаметр отражателя, мм	Размер $d \times h$, мм	Кол-во штук в коробке	Штрихкод
NH-MR11-20-12-GU4	20	12	GU4	30	35	35 x 50	200/10/1	4607136 94200 4
NH-MR11-35-12-GU4	35	12	GU4	30	35	35 x 50	200/10/1	4607136 94201 1
NH-MR16-20-12-GU5.3	20	12	GU5.3	38	51	51 x 50	200/10/1	4607136 94202 8
NH-MR16-35-12-GU5.3	35	12	GU5.3	38	51	51 x 50	200/10/1	4607136 94203 5
NH-MR16-50-12-GU5.3	50	12	GU5.3	38	51	51 x 50	200/10/1	4607136 94204 2

NH-MR / JCDR

Направленного света 230 В

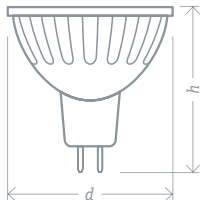

- Дихроичный отражатель
- Колба из кварцевого стекла
- Цветовая температура 3000 К
- Сетевое напряжение

Код продукта	Мощность, Вт	Напряжение, В	Тип цоколя	Угол светового потока, град.	Диаметр отражателя, мм	Размер $d \times h$, мм	Кол-во штук в коробке	Штрихкод
NH-MR11-35-230-GU5.3	35	230	GU5.3	30	35	35 x 50	200/10/1	4607136 94223 3
NH-MR11-50-230-GU5.3	50	230	GU5.3	30	35	35 x 50	200/10/1	4607136 94224 0
NH-JCDR-35-230-GU5.3	35	230	GU5.3	38	51	51 x 50	200/10/1	4607136 94205 9
NH-JCDR-50-230-GU5.3	50	230	GU5.3	38	51	51 x 50	200/10/1	4607136 94206 6
NH-JCDR-75-230-GU5.3	75	230	GU5.3	38	51	51 x 50	200/10/1	4607136 94207 3
NH-JCDRC-50-230-GU10	50	230	GU10	38	51	51 x 57	200/10/1	4607136 94208 0
NH-JCDRC-35-230-GU10	35	230	GU10	38	51	51 x 57	200/10/1	4607136 94225 7

NH-JC

Капсульные 12 В



- Колба из кварцевого стекла
- Цветовая температура 3000 К

Код продукта	Мощность, Вт	Напряжение, В	Тип цоколя	Тип колбы	Световой поток, лм	Размер $d \times h$, мм	Кол-во штук в коробке	Штрихкод
NH-JC-10-12-G4-CL	10	12	G4	прозрачная	100	12 x 44	1000/20/1	4607136 94209 7
NH-JC-20-12-G4-CL	20	12	G4	прозрачная	240	12 x 44	1000/20/1	4607136 94210 3
NH-JC-35-12-G6.35-CL	35	12	G6.35	прозрачная	490	12 x 44	1000/20/1	4607136 94211 0
NH-JC-50-12-G6.35-CL	50	12	G6.35	прозрачная	800	12 x 44	1000/20/1	4607136 94212 7



NH-JCD

Капсульные 230 В

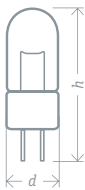

- Колба из кварцевого стекла
- Цветовая температура 3000 К
- Сетевое напряжение

Код продукта	Мощность, Вт	Напряжение, В	Тип цоколя	Тип колбы	Световой поток, лм	Размер $d \times h$, мм	Кол-во штук в коробке	Штрихкод
NH-JCD-35-230-G6.35-CL	35	230	G6.35	прозрачная	260	13 x 44	1000/20/1	4607136 94213 4
NH-JCD-50-230-G6.35-CL	50	230	G6.35	прозрачная	450	13 x 44	1000/20/1	4607136 94214 1
NH-JCD9-40-230-G9-CL	40	230	G9	прозрачная	340	13 x 40	1000/20/1	4607136 94215 8
NH-JCD9-60-230-G9-CL	60	230	G9	прозрачная	630	13 x 40	1000/20/1	4607136 94216 5
NH-JCD9-40-230-G9-FR	40	230	G9	матовая	330	13 x 40	1000/20/1	4607136 94232 5
NH-JCD9-60-230-G9-FR	60	230	G9	матовая	610	13 x 40	1000/20/1	4607136 94233 2

NH-J

Линейные



- Колба из кварцевого стекла
- Цветовая температура 2900 К
- Сетевое напряжение

Код продукта	Мощность, Вт	Напряжение, В	Тип цоколя	Световой поток, лм	Размер $d \times l$, мм	Кол-во штук в коробке	Штрихкод
NH-J78-100-230-R7s	100	230	R7s	800	7 x 78	500/50/1	4607136 94217 2
NH-J78-150-230-R7s	150	230	R7s	1200	7 x 78	500/50/1	4607136 94218 9
NH-J117-150-230-R7s	150	230	R7s	1200	7 x 117	500/50/1	4607136 94219 6
NH-J117-300-230-R7s	300	230	R7s	4000	7 x 117	500/50/1	4607136 94220 2
NH-J117-500-230-R7s	500	230	R7s	7200	7 x 117	500/50/1	4607136 94221 9
NH-J189-1000-230-R7s	1000	230	R7s	17600	7 x 189	500/20/1	4607136 94222 6
NH-J254-1500-230-R7s	1500	230	R7s	25000	7 x 254	500/20/1	4607136 94234 9
NH-J333-2000-230-R7s	2000	230	R7s	30000	7 x 333	500/20/1	4607136 94235 6

NH-A

Формы «груша»

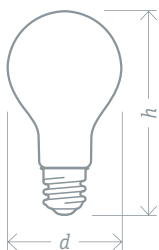

- Колба из кварцевого стекла
- Цветовая температура 3000 К
- Сетевое напряжение

Код продукта	Мощность, Вт	Напряжение, В	Тип цоколя	Тип колбы	Аналог лампы накаливания	Световой поток, лм	Размер $d \times h$, мм	Кол-во штук в коробке	Штрихкод
NH-A55-52-230-E27-FR	52	230	E27	матовая	75 Вт	800	55 x 118	100/10/1	4607136 94237 0



НН-С

Формы «свеча»



- Колба из кварцевого стекла
- Цветовая температура 3000 К
- Сетевое напряжение

Код продукта	Мощность, Вт	Напряжение, В	Тип цоколя	Тип колбы	Аналог лампы накаливания	Световой поток, лм	Размер $d \times h$, мм	Кол-во штук в коробке	Штрихкод
NH-C35-42-230-E14-FR	42	220-240	E14	матовая	60 Вт	600	35 x 109	100/10/1	4607136 94241 7



NI-A

Формы «груша»

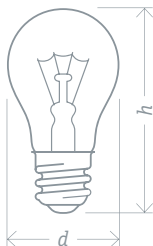

- Двойная спираль
- Наличие предохранителя

Код продукта	Мощность, Вт	Напряжение, В	Тип цоколя	Тип колбы	Световой поток, лм	Размер $d \times h$, мм	Кол-во штук в коробке	Штрихкод
NI-A-40-230-E27-CL	40	230	E27	прозрачная	415	50 x 97	100/10/1	4607136 94325 4
NI-A-60-230-E27-CL	60	230	E27	прозрачная	710	50 x 97	100/10/1	4607136 94300 1
NI-A-75-230-E27-CL	75	230	E27	прозрачная	935	50 x 97	100/10/1	4607136 94301 8
NI-A-95-230-E27-CL	95	230	E27	прозрачная	1250	50 x 97	100/10/1	4670004 71499 7

NI-B / TC / FC

Формы «свеча»

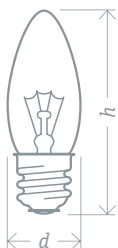

- Двойная спираль
- Наличие предохранителя

Код продукта	Мощность, Вт	Напряжение, В	Тип цоколя	Тип колбы	Световой поток, лм	Размер $d \times h$, мм	Кол-во штук в коробке	Штрихкод
NI-B-40-230-E14-CL	40	230	E14	прозрачная	400	35 x 100	100/10/1	4607136 94303 2
NI-B-40-230-E27-CL	40	230	E27	прозрачная	400	35 x 95	100/10/1	4607136 94328 5
NI-B-40-230-E14-FR	40	230	E14	матовая	388	35 x 100	100/10/1	4607136 94308 7
NI-B-40-230-E27-FR	40	230	E27	матовая	388	35 x 95	100/10/1	4607136 94326 1
NI-B-60-230-E14-CL	60	230	E14	прозрачная	660	35 x 100	100/10/1	4607136 94304 9
NI-B-60-230-E27-CL	60	230	E27	прозрачная	660	35 x 95	100/10/1	4607136 94329 2
NI-B-60-230-E14-FR	60	230	E14	матовая	640	35 x 100	100/10/1	4607136 94309 4
NI-B-60-230-E27-FR	60	230	E27	матовая	640	35 x 95	100/10/1	4607136 94327 8
NI-TC-40-230-E14-CL	40	230	E14	прозрачная	400	35 x 100	100/10/1	4607136 94332 2
NI-TC-40-230-E14-FR	40	230	E14	матовая	388	35 x 100	100/10/1	4607136 94330 8
NI-TC-60-230-E14-CL	60	230	E14	прозрачная	660	35 x 100	100/10/1	4607136 94333 9
NI-TC-60-230-E14-FR	60	230	E14	матовая	660	35 x 100	100/10/1	4607136 94331 5
NI-FC-40-230-E14-FR	40	230	E14	матовая	388	35 x 120	100/10/1	4607136 94334 6
NI-FC-60-230-E14-FR	60	230	E14	матовая	640	35 x 120	100/10/1	4607136 94335 3



NI-C

Формы «шар»

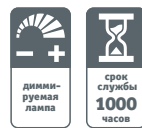

- Двойная спираль
- Наличие предохранителя

Код продукта	Мощность, Вт	Напряжение, В	Тип цоколя	Тип колбы	Световой поток, лм	Размер $d \times h$, мм	Кол-во штук в коробке	Штрихкод
NI-C-40-230-E14-CL	40	230	E14	прозрачная	400	45 x 75	100/10/1	4607136 94314 8
NI-C-40-230-E27-CL	40	230	E27	прозрачная	400	45 x 70	100/10/1	4607136 94310 0
NI-C-40-230-E14-FR	40	230	E14	матовая	388	45 x 75	100/10/1	4607136 94315 5
NI-C-40-230-E27-FR	40	230	E27	матовая	388	45 x 70	100/10/1	4607136 94311 7
NI-C-60-230-E14-CL	60	230	E14	прозрачная	660	45 x 75	100/10/1	4607136 94316 2
NI-C-60-230-E27-CL	60	230	E27	прозрачная	660	45 x 70	100/10/1	4607136 94312 4
NI-C-60-230-E14-FR	60	230	E14	матовая	640	45 x 75	100/10/1	4607136 94317 9
NI-C-60-230-E27-FR	60	230	E27	матовая	640	45 x 70	100/10/1	4607136 94313 1

NI-R

Зеркальные



- Двойная спираль
- Наличие предохранителя
- Матовый рассеиватель

Код продукта	Мощность, Вт	Напряжение, В	Тип цоколя	Тип колбы	Световой поток, лм	Размер $d \times h$, мм	Кол-во штук в коробке	Штрихкод
NI-R39-30-230-E14	30	230	E14	матовая	140	39 x 65	100/10/1	4607136 94318 6
NI-R50-40-230-E14	40	230	E14	матовая	250	50 x 85	50/1/1	4607136 94319 3
NI-R50-60-230-E14	60	230	E14	матовая	450	50 x 85	50/1/1	4607136 94320 9
NI-R63-60-230-E27	60	230	E27	матовая	470	63 x 105	50/1/1	4607136 94321 6
NI-R63-40-230-E27	40	230	E27	матовая	245	63 x 105	50/1/1	4607136 94324 7

NI-T

Трубчатые

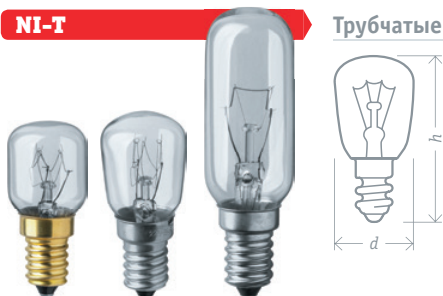

- Двойная спираль
- Наличие предохранителя
- Лампа T25 для духовых шкафов*

Код продукта	Мощность, Вт	Напряжение, В	Тип цоколя	Тип колбы	Размер $d \times h$, мм	Кол-во штук в коробке	Штрихкод
NI-T25-15-230-E14-CL*	15	230	E14	прозрачная	25 x 55	1000/50/1	4650074 61207 2
NI-T25L-25-230-E14-CL	25	230	E14	прозрачная	25 x 83	1000/50/1	4650074 61205 8
NI-T25L-40-230-E14-CL	40	230	E14	прозрачная	25 x 83	1000/50/1	4650074 61206 5
NI-T26-15-230-E14-CL	15	230	E14	прозрачная	26 x 58	1000/50/1	4650074 61203 4
NI-T26-25-230-E14-CL	25	230	E14	прозрачная	26 x 58	1000/50/1	4650074 61204 1



NI-V

Винтаж «свеча»

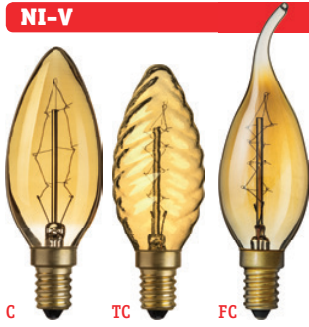

- Декоративное освещение
- Золотистая колба
- Тип нити — С
- Наличие предохранителя

Код продукта	Мощность, Вт	Напряжение, В	Тип цоколя	Тип колбы	Световой поток, лм	Размер $d \times h$, мм	Кол-во штук в коробке	Штрихкод
NI-V-C-C-40-230-E14-CLG	40	220–240	E14	прозрачная	140	35 x 98	100/100/1	4670004 71953 4
NI-V-TC-C-40-230-E14-CLG	40	220–240	E14	прозрачная	140	35 x 98	100/100/1	4670004 71954 1
NI-V-FC-C-40-230-E14-CLG	40	220–240	E14	прозрачная	140	35 x 125	100/100/1	4670004 71952 7

NI-V

Винтаж G95

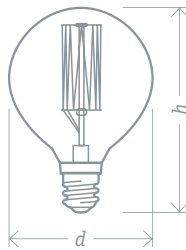

- Декоративное освещение
- Золотистая колба
- Тип нити — SC19
- Наличие предохранителя

Код продукта	Мощность, Вт	Напряжение, В	Тип цоколя	Тип колбы	Световой поток, лм	Размер $d \times h$, мм	Кол-во штук в коробке	Штрихкод
NI-V-G95-SC19-60-230-E27-CLG	60	220–240	E27	прозрачная	210	95 x 130	40/10/1	4670004 71956 5

NI-V

Винтаж ST64

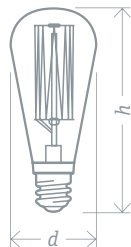

- Декоративное освещение
- Золотистая колба
- Тип нити — SC17
- Наличие предохранителя

Код продукта	Мощность, Вт	Напряжение, В	Тип цоколя	Тип колбы	Световой поток, лм	Размер $d \times h$, мм	Кол-во штук в коробке	Штрихкод
NI-V-ST64-SC17-60-230-E27-CLG	60	220–240	E27	прозрачная	210	64 x 145	100/10/1	4670004 71957 2

NI-V

Винтаж T45



- Декоративное освещение
- Золотистая колба
- Тип нити — SC15
- Наличие предохранителя

Код продукта	Мощность, Вт	Напряжение, В	Тип цоколя	Тип колбы	Световой поток, лм	Размер $d \times h$, мм	Кол-во штук в коробке	Штрихкод
NI-V-T45-SC15-60-230-E27-CLG	60	220–240	E27	прозрачная	210	45 x 110	100/10/1	4670004 71958 9



NI-V



Винтаж Т30

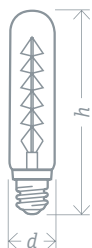

диммируемая лампа



срок службы 3000 часов

- Декоративное освещение
- Золотистая колба
- Тип нити — S24
- Наличие предохранителя

Код продукта	Мощность, Вт	Напряжение, В	Тип цоколя	Тип колбы	Световой поток, лм	Размер $d \times h$, мм	Кол-во штук в коробке	Штрихкод
NI-V-T30-S24-60-230-E27-CLG	60	220-240	E27	прозрачная	210	30 x 185	100/10/1	4670004 71955 8



NLS-12V

СД-лента 3528



Коннектор «джек» 5,5 мм упрощает подключение ленты



- Надежные светодиоды Epistar
- Ширина ленты 8 мм
- Двусторонний скотч 3М
- Полиуретановое покрытие для лент IP65
- Двойная гибкая печатная плата

Код продукта	Кол-во СД, шт./м	Мощность, Вт/м	Кратность мин. отрезка, мм	Цвет	Цветовая температура, К	IP	Длина в ролле, м	Коннектор «джек» 5.5 мм	Кол-во роллов в коробке	Штрихкод
NLS-3528WW60-4.8-IP20-12V R5	60	4,8	50	теплый белый	3000	20	5	есть	80/10/1	4670004 71402 7
NLS-3528W60-4.8-IP20-12V R5	60	4,8	50	холодный белый	4000	20	5	есть	80/10/1	4670004 71400 3
NLS-3528CW60-4.8-IP20-12V R5	60	4,8	50	дневной белый	6000	20	5	есть	80/10/1	4670004 71762 2
NLS-3528WW60-4.8-IP20-12V-R50	60	4,8	50	теплый белый	3000	20	50	есть	80/10/1	4670004 71246 7
NLS-3528W60-4.8-IP20-12V-R50	60	4,8	50	дневной белый	6000	20	50	есть	80/10/1	4670004 71245 0
NLS-3528WW60-4.8-IP65-12V R5	60	4,8	50	теплый белый	3000	65	5	есть	80/10/1	4670004 71403 4
NLS-3528W60-4.8-IP65-12V R5	60	4,8	50	холодный белый	4000	65	5	есть	80/10/1	4670004 71401 0
NLS-3528CW60-4.8-IP65-12V R5	60	4,8	50	дневной белый	6000	65	5	есть	80/10/1	4670004 71763 9
NLS-3528B60-4.8-IP65-12V R5	60	4,8	50	синий	–	65	5	есть	80/10/1	4670004 71404 1
NLS-3528G60-4.8-IP65-12V R5	60	4,8	50	зеленый	–	65	5	есть	80/10/1	4670004 71405 8
NLS-3528R60-4.8-IP65-12V R5	60	4,8	50	красный	–	65	5	есть	80/10/1	4670004 71406 5
NLS-3528Y60-4.8-IP65-12V R5	60	4,8	50	желтый	–	65	5	есть	80/10/1	4670004 71407 2
NLS-3528WW120-9.6-IP20-12V R5	120	9,6	25	теплый белый	3000	20	5	нет	80/10/1	4670004 71410 2
NLS-3528W120-9.6-IP20-12V R5	120	9,6	25	холодный белый	4000	20	5	нет	80/10/1	4670004 71408 9
NLS-3528CW120-9.6-IP20-12V R5	120	9,6	25	дневной белый	6000	20	5	нет	80/10/1	4670004 71764 6
NLS-3528WW120-9.6-IP65-12V R5	120	9,6	25	теплый белый	3000	65	5	нет	80/10/1	4670004 71411 9
NLS-3528W120-9.6-IP65-12V R5	120	9,6	25	холодный белый	4000	65	5	нет	80/10/1	4670004 71409 6
NLS-3528CW120-9.6-IP65-12V R5	120	9,6	25	дневной белый	6000	65	5	нет	80/10/1	4670004 71765 3
NLS-3528RGB60-4.8-IP20-12V-R20	60	4,8	50	RGB	–	20	20	нет	80/10/1	4670004 71247 4

NLS-12V-PRO

СД-лента 3528



- Светодиоды Sanan
- Ширина ленты 8 мм
- Двусторонний скотч 3М
- Силиконовое покрытие для лент IP65

Код продукта	Кол-во СД, шт./м	Мощность, Вт/м	Кратность мин. отрезка, мм	Цвет	Цветовая температура, К	IP	Длина в ролле, м	Кол-во роллов в коробке	Штрихкод
NLS-3528WW60-4.8-IP20-12V-Pro R5	60	4,8	100	теплый белый	3000	20	5	80/10/1	4670004 71703 5
NLS-3528CW60-4.8-IP20-12V-Pro R5	60	4,8	50	дневной белый	6000	20	5	80/10/1	4670004 71701 1
NLS-3528WW60-4.8-IP65-12V-Pro R5	60	4,8	100	теплый белый	3000	65	5	80/10/1	4670004 71704 2
NLS-3528CW60-4.8-IP65-12V-Pro R5	60	4,8	100	дневной белый	6000	65	5	80/10/1	4670004 71702 8
NLS-3528B60-4.8-IP20-12V-Pro R5	60	4,8	50	синий	–	20	5	80/10/1	4670004 71435 5
NLS-3528G60-4.8-IP20-12V-Pro R5	60	4,8	50	зеленый	–	20	5	80/10/1	4670004 71436 2
NLS-3528R60-4.8-IP20-12V-Pro R5	60	4,8	50	красный	–	20	5	80/10/1	4670004 71437 9
NLS-3528Y60-4.8-IP20-12V-Pro R5	60	4,8	50	желтый	–	20	5	80/10/1	4670004 71438 6
NLS-3528RGB60-4.8-IP20-12V-Pro R5	60	4,8	150	RGB	–	20	5	80/10/1	4670004 71439 3
NLS-3528WW120-9.6-IP20-12V-Pro R5	120	9,6	50	теплый белый	3000	20	5	80/10/1	4670004 71707 3
NLS-3528CW120-9.6-IP20-12V-Pro R5	120	9,6	25	дневной белый	6000	20	5	80/10/1	4670004 71705 9
NLS-3528WW120-9.6-IP65-12V-Pro R5	120	9,6	50	теплый белый	3000	65	5	80/10/1	4670004 71708 0
NLS-3528CW120-9.6-IP65-12V-Pro R5	120	9,6	100	дневной белый	6000	65	5	80/10/1	4670004 71706 6



NLS-12V

СД-лента 5050/5730



5050

5730



- Надежные светодиоды Epistar
- Ширина ленты 10 мм
- Двусторонний скотч 3М
- Полиуретановое покрытие для лент IP65
- Двойная гибкая печатная плата

Код продукта	Кол-во СД, шт./м	Мощность, Вт/м	Кратность мин. отрезка, мм	Цвет	Цветовая температура, К	IP	Длина в ролле, м	Коннектор «джек» 5.5 мм	Кол-во роллов в коробке	Штрихкод
NLS-5050WW30-7.2-IP20-12V	30	7,2	100	теплый белый	3000	20	5	есть	80/10/1	4670004 71414 0
NLS-5050CW30-7.2-IP20-12V	30	7,2	100	дневной белый	6000	20	5	есть	80/10/1	4670004 71766 0
NLS-5050WW30-7.2-IP65-12V	30	7,2	100	теплый белый	3000	65	5	есть	80/10/1	4670004 71415 7
NLS-5050CW30-7.2-IP65-12V	30	7,2	100	дневной белый	6000	65	5	есть	80/10/1	4670004 71767 7
NLS-5050WW60-14.4-IP20-12V	60	14,4	50	теплый белый	3000	20	5	нет	80/10/1	4670004 71426 3
NLS-5050W60-14.4-IP20-12V	60	14,4	50	холодный белый	4000	20	5	нет	80/10/1	4670004 71424 9
NLS-5050CW60-14.4-IP20-12V	60	14,4	50	дневной белый	6000	20	5	нет	80/10/1	4670004 71768 4
NLS-5050WW60-14.4-IP65-12V	60	14,4	50	теплый белый	3000	65	5	нет	80/10/1	4670004 71427 0
NLS-5050W60-14.4-IP65-12V	60	14,4	50	холодный белый	4000	65	5	нет	80/10/1	4670004 71425 6
NLS-5050CW60-14.4-IP65-12V	60	14,4	50	дневной белый	6000	65	5	нет	80/10/1	4670004 71769 1
NLS-5050RGB30-7.2-IP65-12V	30	7,2	100	RGB	–	65	5	нет	80/10/1	4670004 71428 7
NLS-5050RGB60-14.4-IP65-12V	60	14,4	50	RGB	–	65	5	нет	80/10/1	4670004 71429 4
NLS-5730CW60-30-IP20-12V	60	30	50	теплый белый	3000	20	5	нет	80/10/1	4670004 71697 7
NLS-5730WW60-30-IP20-12V	60	30	50	дневной белый	6000	20	5	нет	80/10/1	4670004 71699 1
NLS-5730WW60-30-IP65-12V	60	30	50	теплый белый	3000	65	5	нет	80/10/1	4670004 71700 4
NLS-5730CW60-30-IP65-12V	60	30	50	дневной белый	6000	65	5	нет	80/10/1	4670004 71698 4

NLS-12V-PRO

СД-лента 5050



- Светодиоды Sanan
- Ширина ленты 10 мм
- Двусторонний скотч 3М
- Силиконовое покрытие для лент IP65

Код продукта	Количество СД, шт./м	Мощность, Вт/м	Кратность мин. отрезка, мм	Цвет	Цветовая температура, К	IP	Длина в ролле, м	Кол-во роллов в коробке	Штрихкод
NLS-5050CW60-14.4-IP20-12V-Pro	60	14,4	25	дневной белый	6000	20	5	80/1	4670004 71709 7
NLS-5050CW60-14.4-IP65-12V-Pro	60	14,4	50	дневной белый	6000	65	5	50/1	4670004 71710 3
NLS-5050RGB30-7.2-IP20-12V-Pro	30	7,2	100	RGB	–	20	5	80/1	4670004 71444 7
NLS-5050RGB30-7.2-IP65-12V-Pro	30	7,2	100	RGB	–	65	5	50/1	4670004 71445 4
NLS-5050RGB60-14.4-IP20-12V-Pro	60	14,4	50	RGB	–	20	5	80/1	4670004 71446 1
NLS-5050RGB60-14.4-IP65-12V-Pro	60	14,4	50	RGB	–	65	5	50/1	4670004 71447 8



NLSC

Коннекторы для СД-ленты 12 В

лента + адаптер



лента + драйвер



лента + контроллер



лента + лента



- Удобство монтажа
- Соединение ленты без пайки
- 5 шт. в индивидуальном пакете

1. Открыть коннектор
2. Вставить ленту
3. Закрыть коннектор



Код продукта	Соединение	Тип ленты	Составные части	Кол-во штук в коробке	Штрихкод
NLSC-8mm-JACKF5.5-W-PC-IP20	лента + адаптер (серии E)	3528, 8 мм	«джек» 5.5 мм – провод 20 см – коннектор	1000/100	4670004 71480 5
NLSC-8mm-PC-W-PC-IP20	лента + лента (гибкое)	3528, 8 мм	коннектор – провод 20 см – коннектор	1000/100	4670004 71481 2
NLSC-8mm-W-PC-IP20	лента + драйвер (серии P)	3528, 8 мм	провод 20 см – коннектор	1000/100	4670004 71482 9
NLSC-8mm-PC-PC-IP20	лента + лента (жесткое)	3528, 8 мм	коннектор – коннектор	1000/100	4670004 71483 6
NLSC-10mm-JACKF5.5-W-PC-IP20	лента + адаптер (серии E)	5050/5730	«джек» 5.5 мм – провод 20 см – коннектор	1000/100	4670004 71484 3
NLSC-10mm-PC-W-PC-IP20	лента + лента (гибкое)	5050/5730	коннектор – провод 20 см – коннектор	1000/100	4670004 71485 0
NLSC-10mm-W-PC-IP20	лента + драйвер (серии P)	5050/5730	провод 20 см – коннектор	1000/100	4670004 71486 7
NLSC-10mm-PC-PC-IP20	лента + лента (жесткое)	5050/5730	коннектор – коннектор	1000/100	4670004 71487 4
NLSC-RGB10mm-W-PC-IP20	лента + контроллер	RGB, 5050	провод 20 см – коннектор	1000/100	4670004 71488 1
NLSC-RGB10mm-PC-PC-IP20	лента + лента (жесткое)	RGB, 5050	коннектор – коннектор	1000/100	4670004 71489 8
NLSC-RGB10mm-PC-W-PC-IP20	лента + лента (гибкое)	RGB, 5050	коннектор – провод 20 см – коннектор	1000/100	4670004 71490 4

NLS-12V

СД-лента 5050 «Бегущая волна»



Специальный коннектор упрощает подключение ленты



- Надежные светодиоды Epistar
- Ширина ленты 10 мм
- Двусторонний скотч 3М
- Полиуретановое покрытие
- Двойная гибкая печатная плата

Код продукта	Кол-во СД, шт./м	Мощность, Вт/м	Кратность мин. отрезка, мм	Цвет	Длина в ролле, м	Коннектор	Кол-во роллов в коробке	Штрихкод
NLS-5050RGBM30-5-IP65-12V	30	5	100	RGB, бегущая волна	5	есть	80/10/1	4670004 71834 6

ND-CMRGB

Контроллер для СД-ленты «Бегущая волна»



- Создание световых сцен для лент RGB «Бегущая волна»
- Пульт дистанционного управления
- Подключение по схеме «общий анод»
- Специальный коннектор

Код продукта	Диапазон нагрузки, Вт	Тип ленты	Кол-во статических сцен	Кол-во динамических сцен	Дистанционное управление	Напряжение питания, В	Выходное напряжение, В	Размеры корпуса, мм	Кол-во штук в коробке	Штрихкод
ND-CMRGB72IR-IP20-12V	0–72	бегущая волна	16	19	ИК	12 DC	12 DC	63 x 35 x 22	100/1/1	4670004 71364 8



ND-CRGB / ARGB

Контроллеры для СД-ленты 12 В



- Создание световых сцен для лент RGB
- Пульт дистанционного управления
- Подключение по схеме «общий анод»

Код продукта	Диапазон нагрузки, Вт	Тип ленты	Кол-во статических сцен	Кол-во динамических сцен	Дистанционное управление	Напряжение питания, В	Выходное напряжение, В	Размеры корпуса, мм	Кол-во штук в коробке	Штрихкод
ND-CRGB72IR-IP20-12V ¹	0-72	RGB	16	4	ИК	12 DC	12 DC	63 x 35 x 22	120/1	4670004 71476 8
ND-CRGB144RF-IP20-12V ²	0-144	RGB	7	14	радио	12 DC	12 DC	89 x 70 x 28	50/1	4670004 71475 1
ND-CRGB180RF-IP20-12V ³	0-180/360	RGB	7	8	радио	12/24 DC	12/24 DC	128 x 64 x 24	50/1	4670004 71495 9
ND-CRGB360SENSOR-IP20-12V ⁴	0-360/720	RGB	64	11	радио	12/24 DC	12/24 DC	85 x 80 x 35	30/1	4670004 71493 5

ND-ARGB

Усилитель для RGB-лент



- Увеличивает выходную мощность используемого RGB-контроллера
- Позволяет создавать длинные цепочки синхронно работающих лент
- Подключение через клеммную колодку

Код продукта	Диапазон нагрузки, Вт	Напряжение питания, В	Выходное напряжение, В	Размеры, мм	Кол-во штук в коробке	Штрихкод
ND-ARGB180-IP20-12V	0-180/360	12/24 DC	12/24 DC	105 x 64 x 24	80/1	4670004 71494 2

ND-E

Источники питания 12 В



- Источник постоянного напряжения
- Питание светодиодной ленты, ламп и модулей
- Защита от короткого замыкания и перегрузки
- Провод с выключателем и разъемом «джек 5,5»

Код продукта	Мощность, Вт	IP	Диапазон входного напряжения, В	Частота входного напряжения, Гц	Выходное напряжение, В	Размер, мм	PF	Кол-во шт. в коробке	Штрихкод
ND-E12-IP20-12V	12	20	110-264	50/60	12 DC	74,5 x 43 x 28	>0,5	90/1	4670004 71462 1
ND-E24-IP20-12V	24	20	110-264	50/60	12 DC	84 x 43 x 30	>0,6	60/1	4670004 71463 8
ND-E36-IP20-12V	36	20	110-264	50/60	12 DC	93 x 70 x 46	>0,6	44/1	4670004 71464 5



ND-P

Источники питания 12 В

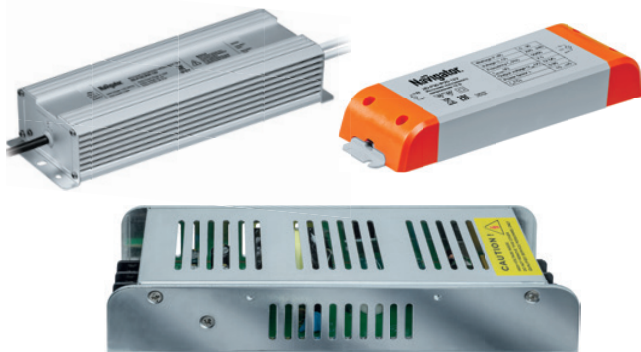

- Источник постоянного напряжения
- Питание светодиодной ленты, ламп и модулей
- Защита от короткого замыкания и перегрузки

Код продукта	Мощность, Вт	IP	Диапазон входного напряжения, В	Частота входного напряжения, Гц	Выходное напряжение, В	Размер, мм	PF	Диапазон рабочих температур, °С	Кол-во штук в коробке	Штрихкод
ND-P15-IP20-12V	15	20	220–240	50/60	12 DC	123 x 44 x 19	>0,6	-15...+45	100/1	4670004 71460 7
ND-P30-IP20-12V	30	20	220–240	50/60	12 DC	166 x 52 x 24	>0,95	-15...+45	100/1	4670004 71461 4
ND-P60-IP20-12V	60	20	176–264	50/60	12 DC	160 x 40 x 32	>0,6	-25...+40	100/1	4670004 71465 2
ND-P60S-IP20-12V	60	20	220–240	50/60	12 DC	180 x 52 x 30	>0,6	-20...+50	50/1	4607136 94679 8
ND-P100-IP20-12V	100	20	176–264	50/60	12 DC	188 x 47 x 37	>0,6	-25...+40	60/1	4670004 71921 3
ND-P100S-IP20-12V	100	20	220–240	50/60	12 DC	300 x 40 x 30	>0,95	-20...+45	40/1	4607136 94681 1
ND-P120-IP20-12V	120	20	176–264	50/60	12 DC	188 x 47 x 37	>0,6	-25...+40	60/1	4670004 71466 9
ND-P150-IP20-12V	150	20	176–264	50/60	12 DC	200 x 58 x 40	>0,6	-25...+40	50/1	4670004 71467 6
ND-P200-IP20-12V	200	20	176–264	50/60	12 DC	222 x 68 x 40	>0,6	-25...+40	36/1	4670004 71468 3
ND-P250-IP20-12V	250	20	176–264	50/60	12 DC	222 x 68 x 40	>0,6	-25...+40	36/1	4670004 71491 1
ND-P20-IP67-12V	20	67	176–264	50/60	12 DC	188 x 20 x 20	>0,6	-25...+40	60/1	4670004 71470 6
ND-P-P40-IP67-12V	40	67	100–240	50/60	12 DC	150 x 42 x 31	>0,6	-25...+40	70/1	4670004 71496 6
ND-P45-IP67-12V	45	67	176–264	50/60	12 DC	307 x 20 x 20	>0,6	-25...+40	44/1	4670004 71471 3
ND-P-P60-IP67-12V	60	67	100–240	50/60	12 DC	166 x 43 x 32	>0,6	-25...+40	64/1	4670004 71497 3
ND-P60-IP67-12V	60	67	100–240	50/60	12 DC	160 x 52 x 32	>0,6	-25...+40	14/1	4670004 71472 0
ND-P-P100-IP67-12V	100	67	176–264	50/60	12 DC	192 x 52 x 37	>0,6	-25...+40	36/1	4670004 71498 0
ND-P100-IP67-12V	100	67	110–240	50/60	12 DC	220 x 52 x 32	>0,6	-25...+40	10/1	4670004 71473 7
ND-P150-IP67-12V	150	67	176–264	50/60	12 DC	230 x 64 x 32	>0,6	-25...+40	10/1	4670004 71474 4



NLS-220V

СД-лента 3528/2835/5050

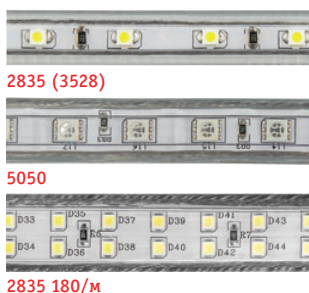

- Надежные светодиоды Epistar
- ПВХ-оболочка обеспечивает защиту IP67

Код продукта	Количество СД, шт./м	Мощность, Вт/м	Кратность мин. отрезка, мм	Ширина ленты, мм	Цвет	Цветовая температура, К	Длина в ролле, м	Шнур питания	Кол-во роллов в коробке	Штрихкод
NLS-3528WW60-4.8-IP67-220V	60	4,8	1000	11	теплый белый	3000	20	есть	1	4670004 71771 4
NLS-3528CW60-4.8-IP67-220V	60	4,8	1000	11	дневной белый	6000	20	есть	1	4670004 71770 7
NLS-3528B60-4.8-IP67-220V	60	4,8	1000	11	синий	–	20	есть	1	4670004 71772 1
NLS-3528G60-4.8-IP67-220V	60	4,8	1000	11	зеленый	–	20	есть	1	4670004 71773 8
NLS-3528R60-4.8-IP67-220V	60	4,8	1000	11	красный	–	20	есть	1	4670004 71774 5
NLS-2835WW120-7-IP67-220V	120	7	1000	11	теплый белый	3000	20	есть	1	4670004 71927 5
NLS-2835CW120-7-IP67-220V	120	7	1000	11	дневной белый	6000	20	есть	1	4670004 71928 2
NLS-5050RGB30-7.2-IP67-220V	30	7,2	1000	13	RGB	–	20	нет	1	4670004 71775 2
NLS-5050RGB60-14.4-IP67-220V	60	14,4	1000	13	RGB	–	20	нет	1	4670004 71776 9
NLS-2835CW180-10-IP67-220V	180	10	1000	18	дневной белый	6500	20	есть	1	4650074 61646 9

NLSC-220

Аксессуары для СД-ленты 3528/2835/5050

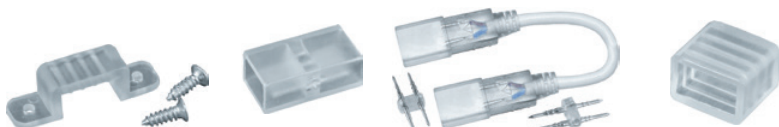

- Удобство монтажа
- Соединение ленты без пайки

Код продукта	Наименование	Тип ленты	Кол-во штук в упаковке	Штрихкод
NLSC-clip-3528-220	монтажная скоба	3528/2835	1000/10	4670004 71777 6
NLSC-clip-5050-220	монтажная скоба	5050	1000/10	4670004 71778 3
NLSC-clip-2835(180/М)-220	монтажная скоба	2835(180 шт./м)	1000/10	4650074 61786 2
NLSC-connector-3528-220	коннектор «лента–лента»	3528/2835	1000/5	4670004 71779 0
NLSC-connector-5050-RGB-220	коннектор «лента–лента»	5050	1000/5	4670004 71780 6
NLSC-connector-2835(180/М)-220	коннектор «лента–лента»	2835(180 шт./м)	1000/5	4650074 61783 1
NLSC-flexconnector-3528-220	гибкий коннектор «лента–лента»	3528/2835	1000/1	4650074 61647 6
NLSC-flexconnector-5050-RGB-220	гибкий коннектор «лента–лента»	5050	1000/1	4650074 61648 3
NLSC-flexconnector-2835(180/М)-220	гибкий коннектор «лента–лента»	2835(180 шт./м)	1000/1	4650074 61784 8
NLSC-cup-2835(180/М)-220	заглушка концевая	2835(180 шт./м)	1000/5	4650074 61787 9
NLSC-cup-3528-220	заглушка концевая	3528/2835	1000/5	4670004 71782 0
NLSC-cup-5050-220	заглушка концевая	5050	1000/5	4670004 71783 7

ND-CRGB-220V

Контроллеры для СД-ленты 220 В



- Создание световых сцен для лент RGB
- Подключение по схеме «общий анод»

Код продукта	Диапазон нагрузки, Вт	IP	Кол-во статических сцен	Кол-во динамических сцен	Дистанционное управление	Напряжение питания, В	Выходное напряжение, В	Размер, мм	Кол-во шт. в коробке	Штрихкод
ND-CRGB200PC-IP65-220V	0–200	65	1	7	нет	~220	220 DC	78 x 48 x 27	50/1	4670004 71785 1
ND-CRGB550RF-IP20-220V	0–550	20	7	13	радио	~220	220 DC	132 x 58 x 27	100/1	4670004 71784 4



NLS-power cord

Источник питания для СД-ленты 220 В



- Источник постоянного напряжения

Код продукта	Тип ленты	Входное напряжение, В	Частота входного напряжения, Гц	Выходное напряжение, В	IP	Кол-во штук в коробке	Штрихкод
NLS-power cord-3528-220V	2528/2835/5050	~220	50/60	220 DC	65	100/1	4670004 71781 3
NLS-power cord-2835(180/M)-220V	2835(180/M)	~220	50/60	220 DC	65	100/1	4650074 61785 5

NLS-220V-NEONLED

СД-лента NEONLED 2835



- Светодиоды Epistar
- Матовая ПВХ-оболочка обеспечивает защиту IP67

Код продукта	Количество СД, шт./м	Мощность, Вт/м	Кратность мин. отрезка, мм	Цвет	Цветовая температура, К	IP	Длина в ролле, м	Шнур питания	Кол-во роллов в коробке	Штрихкод
NLS-2835WW92-9-IP67-220V-NEONLED	92	9	1000	теплый белый	3000	67	20	есть	1	4670004 71930 5
NLS-2835CW92-9-IP67-220V-NEONLED	92	9	1000	дневной белый	6000	67	20	есть	1	4670004 71929 9
NLS-2835B92-9-IP67-220V-NEONLED	92	9	1000	синий	–	67	20	есть	1	4670004 71931 2
NLS-2835G92-9-IP67-220V-NEONLED	92	9	1000	зеленый	–	67	20	есть	1	4670004 71932 9
NLS-2835R92-9-IP67-220V-NEONLED	92	9	1000	красный	–	67	20	есть	1	4670004 71933 6

NLSC-NEONLED

Аксессуары для СД-ленты NEONLED 2835

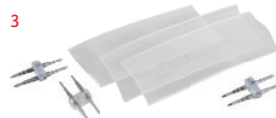

- Удобство монтажа
- Соединение ленты без пайки

Код продукта	Наименование	Тип ленты	Кол-во штук в упаковке	Штрихкод
NLSC-clip-2835-220V-NEONLED ¹	монтажная скоба	NEONLED 2835	1000/10	4670004 71935 0
NLSC-cup-2835-220V-NEONLED ²	заглушка концевая	NEONLED 2835	1000/5	4670004 71936 7
NLSC-connector-2835-220V-NEONLED ³	коннектор «лента-лента»	NEONLED 2835	1000/5	4670004 71937 4

NLS-power cord

Источник питания для СД-ленты NEONLED 2835



- Источник постоянного напряжения
- Питание светодиодной ленты 220 В

Код продукта	Входное напряжение, В	Частота входного напряжения, Гц	Выходное напряжение, В	IP	Кол-во штук в упаковке	Штрихкод
NLS-power cord-2835-220V-NEONLED	~220	50/60	220 DC	65	50/1	4670004 71934 3



NLS-PIRMLD

СД-лента с датчиком движения, для подсветки мебели



- Оснащена датчиком, который срабатывает только в условиях низкой освещенности, при обнаружении движения
- Регулировка яркости от 5 до 100%
- Регулировка времени работы после включения – 30/130/380 сек.
- Адаптер питания в комплекте
- Полный монтажный набор

Код продукта	Мощность, Вт	Напряжение, В	Световой поток, лм	Цветовая температура, К	Кол-во и длина лент, м	Ширина, мм	Угол обзора датчика, град.	Дистанция обнаружения, м	Кол-во датчиков, шт.	Кол-во шт. в коробке	Штрихкод
NLS-01-1120WW-6-LED-1PIRMLD	3	100–240	200	3000	1 x 1,2	8	100	до 4,5	1	20/1	4650074 61649 0
NLS-02-2120WW-12-LED-2PIRMLD	3 x 2	100–240	200 x 2	3000	2 x 1,2	8	100	до 4,5	2	20/1	4650074 61650 6



Административно-офисное освещение

**DPO • LPO
NLP**

LED накладные типа ДПО



40 41 42

Накладные ДПО, для LED ламп T8



42 43

Решетка защитная



43

Встраиваемые ультратонкие светодиодные панели



44

Накладные ультратонкие светодиодные панели



44

Встраиваемые декоративные светодиодные панели



45

Универсальные ультратонкие светодиодные панели



45

Драйверы для светодиодных панелей NLP-S1/R2



45

Комплекты для монтажа панелей NLP



46

Универсальные светодиодные панели



46

Светодиодные панели для потолков «грильято»



46

Универсальные светодиодные панели IP54



47

Универсальные линейные светодиодные панели



47

Торговое освещение

NDL

Встраиваемые, общего освещения



48 48

Встраиваемые, декоративного освещения

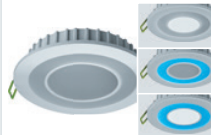

49

Встраиваемые, акцентного освещения



49 50

Встраиваемые, локального освещения



50

Промышленное освещение

**DSP • NWL
NHB**

Пылевлагозащитные типа ДСП



51 52 52

ДСП IP65, для LED ламп T8



53

IP65 типа ДСП, для ламп T8 LED



53

Пылевлагозащитные ЛСП для люм. ламп T8



54

Для растений



54

Для высоких пролетов

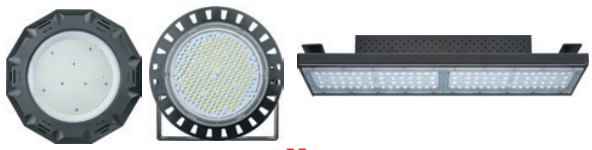

55

Пржекторы
NFL

Светодиодные с датчиком движения



56

Светодиодные



56

Светодиодные высокой мощности



57

Галогенные



58

Галогенные на переноске



58

Галогенные на штативе



58

Галогенные с датчиком движения



59

Переноска и штатив для прожекторов



59

Освещение объектов ЖКХ
NBL • DPB

Светодиодные ДПБ



60

Светодиодные ДПБ, IP54



60

Светодиодные ДПБ с оптико-акустическим датчиком, IP54



60

Светодиодные ДПБ, IP65



61

Светодиодные ДПБ, IP65



61

Светодиодные ДПБ, IP65



61

Светодиодные ДПБ, IP65



62

Светодиодные ДПБ с декоративным кольцом, IP65



62

Светодиодные ДПБ



62

НПП IP54, для ламп накаливания



63

Для бани и сауны



63

Уличное освещение
NSF • NSB

Светодиодные консольные



64

Кронштейны для светильников



64

Наружное декоративное освещение
NOF • NGF

Садово-парковые светодиодные



65

Садово-парковые с патроном E27



65

Гирлянды с патроном E27



65

Бытовое освещение
**NEL • NGX
NIL • NDF
NNL**

Светодиодные декоративные ДПБ



66

67

Светодиодные декоративные ДПБ, с дистанционным управлением



67

Светодиодные



68

Светодиодные ультратонкие



68

Светодиодные для растений



69

С люм. лампой T4



70

С люм. лампой T5



71

С люм. лампой T8



71



71

Для ламп с цоколем GX53



72

Термокольцо



72

Для ламп с цоколем GX53



72

Для ламп с цоколем GX70

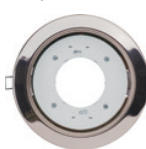

72

Для ламп MR16 с цоколем GU5.3



73

Декоративные «Винтаж»



73

Декоративные «Авангард»



74

Декоративные керамические



74

Настольные светодиодные на основании



75

76

77

78

79

80

81



Настольные светодиодные на струбине



82

83

Настольные светодиодные на прищепке



84

Настольные с патроном E27



85

86

86

Ночники светодиодные



87

Светильники портативные
NPL

Светодиодные на батарейках



88

89

С магнитным датчиком включения



89

Фонарь-подсветка



89

90

Аварийное освещение
NEF

Светодиодные аварийно-эвакуационные



91

Наклейки для светодиодных светильников

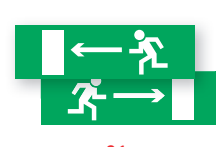

91

Светодиодные аварийно-эвакуационные



92

Наклейки для светодиодных светильников



92

Светодиодные аварийного освещения



92

93

93



DPO-MC1

Светодиодные накладные типа ДПО



- Надежные светодиоды Epistar
- Высокоэффективный драйвер
- Пульсации светового потока менее 5%
- Матовый призматический рассеиватель из ударопрочного полистирола
- Установочный комплект

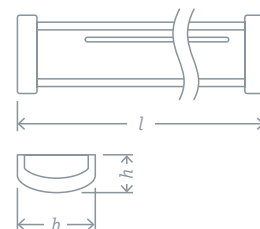
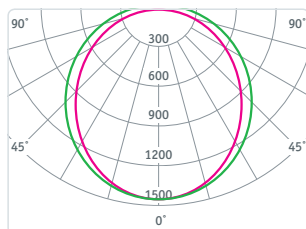

Код продукта	Мощность, Вт	Аналог	Напряжение, В	Цветовая температура, К	Световой поток, лм	Кэф. мощн., cos φ	Размер l x b x h, мм	Кол-во штук в коробке	Штрихкод
DPO-MC1-224-IP20-LED	48	ЛПО 2x36	176-264	4000	4000	>0,9	1205 x 128 x 44	1	4607136 94588 3

DPO-02

Светодиодные накладные типа ДПО



- Надежные светодиоды Epistar
- Высокоэффективный драйвер
- Пульсации светового потока менее 5%
- Матовый призматический рассеиватель из ударопрочного полистирола
- Установочный комплект

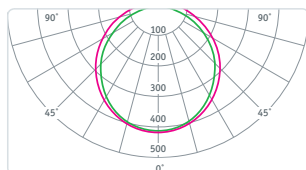

DPO-02-18-4K-IP20-LED

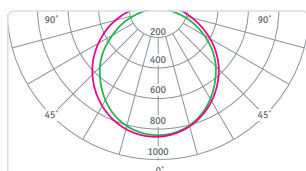

DPO-02-36-4K-IP20-LED

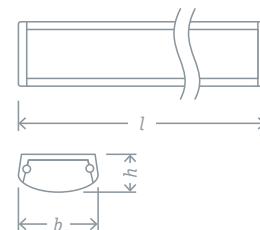

Код продукта	Мощность, Вт	Аналог	Напряжение, В	Цветовая температура, К	Световой поток, лм	Кэф. мощн., cos φ	Размер l x b x h, мм	Кол-во штук в коробке	Штрихкод
DPO-02-18-4K-IP20-LED	18	ЛПО 2x18	176-264	4000	1700	>0,9	580 x 114 x 38	1	4650074 61001 6
DPO-02-18-6.5K-IP20-LED	18	ЛПО 2x18	176-264	6500	1700	>0,9	580 x 114 x 38	1	4650074 61497 7
DPO-02-36-4K-IP20-LED	36	ЛПО 2x36	176-264	4000	3400	>0,9	1155 x 114 x 38	1	4650074 61002 3
DPO-02-36-6.5K-IP20-LED	36	ЛПО 2x36	176-264	6500	3400	>0,9	1155 x 114 x 38	1	4650074 61498 4



DPO-03-R

Светодиодные накладные типа ДПО



- Надежные светодиоды Epistar
- Высокоэффективный драйвер
- Пульсации светового потока менее 5%
- Корпус и матовый рассеиватель светильника выполнены из поликарбоната
- Установочный комплект

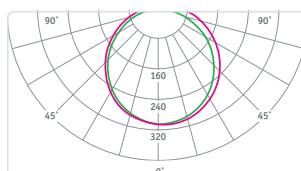

DPO-03-18

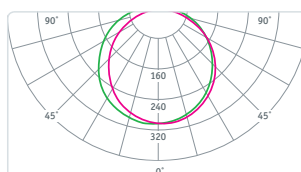

DPO-03-36

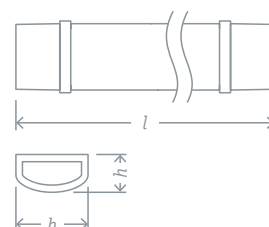

Код продукта	Мощность, Вт	Аналог	Напряжение, В	Цветовая температура, К	Световой поток, лм	Кэф. мощн., cos φ	Размер l x b x h, мм	Кол-во штук в коробке	Штрихкод
DPO-03-18-4K-IP20-LED-R	18	ЛПО 2x18	176-264	4000	1600	>0,5	600 x 75 x 24	2	4680043 14136 4
DPO-03-18-6.5K-IP20-LED-R	18	ЛПО 2x18	176-264	6500	1600	>0,5	600 x 75 x 24	2	4680043 14137 1
DPO-03-36-4K-IP20-LED-R	36	ЛПО 2x36	176-264	4000	3200	>0,9	1200 x 75 x 24	2	4680043 14138 8
DPO-03-36-6.5K-IP20-LED-R	36	ЛПО 2x36	176-264	6500	3200	>0,9	1200 x 75 x 24	2	4680043 14139 5
DPO-03-48-4K-IP20-LED-R	48	ЛПО 2x58	176-264	4000	4200	>0,9	1500 x 75 x 24	2	4680043 14157 9
DPO-03-48-6.5K-IP20-LED-R	48	ЛПО 2x58	176-264	6500	4200	>0,9	1500 x 75 x 24	2	4680043 14158 6

DPO-03L

Светодиодные накладные типа ДПО

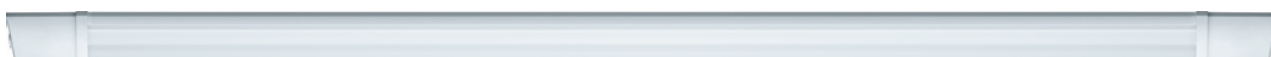

- Надежные светодиоды Epistar
- Высокоэффективный драйвер
- Пульсации светового потока менее 5%
- Корпус и матовый рассеиватель светильника выполнены из поликарбоната
- Гибкий и жесткий коннекторы в комплекте
- Возможность подключения в линию до 10 светильников
- Установочный комплект

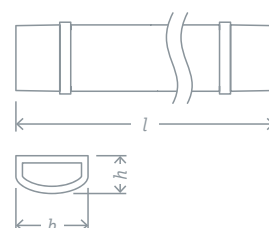
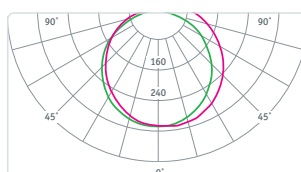

Код продукта	Мощность, Вт	Аналог	Напряжение, В	Цветовая температура, К	Световой поток, лм	Кэф. мощн., cos φ	Размер l x b x h, мм	Кол-во штук в коробке	Штрихкод
DPO-03L-36-4K-IP20-LED	36	ЛПО 2x36	176-264	4000	3200	>0,9	1200 x 75 x 30	50/1	4650074 61444 1



DP0-06

Светодиодные накладные типа ДПО

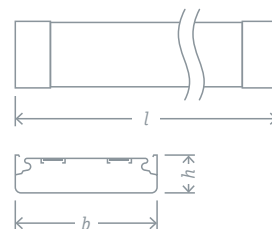
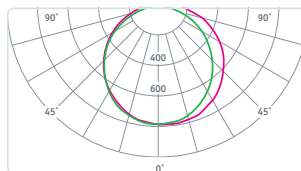

- Надежные светодиоды Epistar
- Высокоэффективный драйвер
- Пульсации светового потока менее 5%
- Корпус и матовый рассеиватель светильника выполнены из поликарбоната
- Установочный комплект

Код продукта	Мощность, Вт	Аналог	Напряжение, В	Цветовая температура, К	Световой поток, лм	Кэф. мощн., cos φ	Размер l x b x h, мм	Кол-во штук в коробке	Штрихкод
DP0-06-50-4K-IP20-LED	50	ЛПО 2 x 36	176-264	4000	4100	>0,9	1200 x 78 x 29	25/1	4650074 61516 5

DP0-04

Накладные типа ДПО, для ламп T8 LED

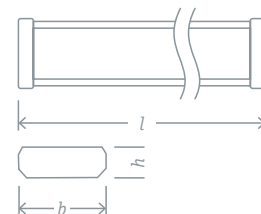

- Классический полноразмерный корпус
- Основание из металла толщиной 0,5 мм
- Призматический рассеиватель
- Установочный комплект
- Рекомендуется использовать со светодиодными лампами NLL-T8 Navigator

Код продукта	Аналог	Патрон	Напряжение, В	Кол-во и длина ламп для установки	Размер l x b x h, мм	Кол-во штук в коробке	Штрихкод
DP0-04-600-IP20-2xT8-G13	ЛПО 2x18	G13	230	2 x 600 мм	630 x 115 x 50	4	4650074 61298 0
DP0-04-1200-IP20-2xT8-G13	ЛПО 2x36	G13	230	2 x 1200 мм	1237 x 120 x 57	2	4650074 61299 7



DPO-05

Накладные типа ДПО, для ламп T8 LED



- Установка на несущую поверхность (монтажный набор в комплекте) и на подвес
- Возможность жесткого соединения светильников в линию (соединительная муфта в комплекте)
- Используется со светодиодными лампами T8 сетевого напряжения 230 В (в комплект не входят)

Соединительная муфта позволяет собрать линию из нескольких светильников

Код продукта	Аналог	Патрон	Напряжение, В	Кол-во и длина ламп для установки	Размер $l \times b \times h$, мм	Кол-во штук в коробке	Штрихкод
DPO-05-1200-IP20-2xT8-G13	ЛПО 2x36	G13	230	2 x 1200 мм	1231 x 84 x 32	10/1	4650074 61452 6
DPO-05R-1200-IP20-2xT8-G13*	ЛПО 2x36	G13	230	2 x 1200 мм	1231 x 153 x 38*	9/1	4650074 61453 3

*Светильник DPO-05R-1200-IP20-2xT8-G13 поставляется без отражателя, отражатель приобретается отдельно. Размер светильника указан в сборе с отражателем.

Отражатель

для светильника DPO-05R

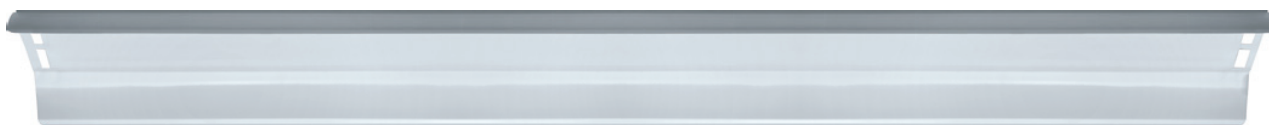

Код продукта	Цвет	Материал	Кол-во штук в коробке	Штрихкод
Отражатель для 61 453 DPO-05R	белый	металл	9/1	4650074 61445 8

NPG

Решетка защитная

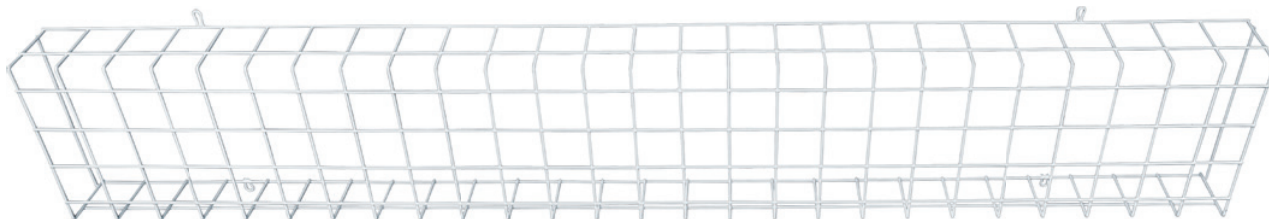

- Изготовлена из стальной низкоуглеродистой проволоки \varnothing 3,0 и 3,5 мм
- Белая порошковая окраска для защиты от коррозии
- Накладной способ установки
- Монтажный набор в комплекте

Код продукта	Цвет	Материал	Размер, мм	Кол-во штук в коробке	Штрихкод
NPG-02-1300-200	белый	металл	1300 x 200 x 75	4	4680043 14169 2



NLP-R1/S1

Встраиваемые ультратонкие светодиодные панели

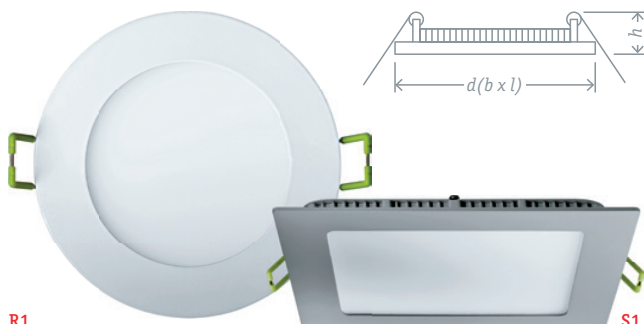

- Надежные светодиоды Epistar
- Эффективность до 70 лм/Вт
- Безопасный драйвер с гальванической развязкой
- Пульсации светового потока менее 5%
- Матовый рассеиватель из акрила с высокой светопропускной способностью обеспечивает равномерное распределение света
- Литой алюминиевый корпус

Код продукта	Мощность, Вт	Напряжение, В	Форма	Цвет корпуса	Световой поток, лм	Цветовая температура, К	Кэф. мощн., cos φ	Врезное отверстие, мм	Размер $d (b \times l) \times h$, мм	Кол-во штук в коробке	Штрихкод
NLP-R1-7W-R120-830-WH-LED	7	176-264	круг	белый	360	3000	>0,5	∅ 110-115	120 x 22	20/1	4670004 71374 7
NLP-R1-7W-R120-840-WH-LED	7	176-264	круг	белый	420	4000	>0,5	∅ 110-115	120 x 22	20/1	4670004 71375 4
NLP-R1-7W-R120-830-SL-LED	7	176-264	круг	серебро	360	3000	>0,5	∅ 110-115	120 x 22	20/1	4670004 71376 1
NLP-R1-7W-R120-840-SL-LED	7	176-264	круг	серебро	420	4000	>0,5	∅ 110-115	120 x 22	20/1	4670004 71377 8
NLP-R1-12W-R172-840-WH-LED	12	176-264	круг	белый	750	4000	>0,5	∅ 160-162	170 x 22	20/1	4670004 71378 5
NLP-R1-18W-R220-840-WH-LED	18	176-264	круг	белый	1300	4000	>0,5	∅ 212-216	220 x 22	20/1	4670004 71761 5
NLP-R1-24W-R300-840-WH-LED	24	176-264	круг	белый	1600	4000	>0,5	∅ 281-288	300 x 22	10/1	4670004 71382 2
NLP-S1-7W-840-WH-LED	7	176-264	квадрат	белый	450	4000	>0,5	110 x 110	120 x 120 x 22	20/1	4607136 94454 1
NLP-S1-7W-840-SL-LED	7	176-264	квадрат	серебро	450	4000	>0,5	110 x 110	120 x 120 x 22	20/1	4607136 94455 8
NLP-S1-12W-840-WH-LED	12	176-264	квадрат	белый	800	4000	>0,5	160 x 160	170 x 170 x 22	20/1	4670004 71383 9
NLP-S1-12W-840-SL-LED	12	176-264	квадрат	серебро	800	4000	>0,5	160 x 160	170 x 170 x 22	20/1	4670004 71384 6
NLP-S1-19W-840-WH-LED	19	176-264	квадрат	белый	1400	4000	>0,5	213 x 213	225 x 225 x 22	20/1	4607136 94458 9
NLP-S1-19W-840-SL-LED	19	176-264	квадрат	серебро	1400	4000	>0,5	213 x 213	225 x 225 x 22	20/1	4607136 94459 6
NLP-S1-24W-840-WH-LED	24	176-264	квадрат	белый	1600	4000	>0,5	280 x 280	300 x 300 x 22	10/1	4670004 71385 3

NLP-RW1/SW1

Накладные ультратонкие светодиодные панели

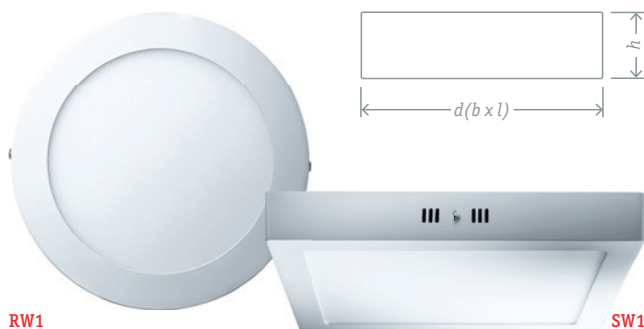

- Надежные светодиоды Epistar
- Эффективность до 70 лм/Вт
- Безопасный драйвер с гальванической развязкой
- Пульсации светового потока менее 5%
- Матовый рассеиватель из акрила с высокой светопропускной способностью обеспечивает равномерное распределение света
- Литой алюминиевый корпус

Код продукта	Мощность, Вт	Напряжение, В	Форма	Световой поток, лм	Цветовая температура, К	Кэф. мощн., cos φ	Размер $d (b \times l) \times h$, мм	Кол-во штук в коробке	Штрихкод
NLP-RW1-7W-R120-840-WH-LED	7	176-264	круг	420	4000	>0,5	120 x 40	20/1	4670004 71392 1
NLP-RW1-12W-R172-840-WH-LED	12	176-264	круг	750	4000	>0,5	172 x 40	20/1	4670004 71393 8
NLP-RW1-18W-R225-840-WH-LED	18	176-264	круг	1250	4000	>0,5	225 x 40	10/1	4670004 71394 5
NLP-RW1-24W-R300-840-WH-LED	24	176-264	круг	1600	4000	>0,5	300 x 40	10/1	4670004 71395 2
NLP-SW1-7W-840-WH-LED	7	176-264	квадрат	450	4000	>0,5	120 x 120 x 40	20/1	4670004 71396 9
NLP-SW1-12W-840-WH-LED	12	176-264	квадрат	800	4000	>0,5	172 x 172 x 40	20/1	4670004 71397 6
NLP-SW1-18W-840-WH-LED	18	176-264	квадрат	1250	4000	>0,5	225 x 225 x 40	10/1	4670004 71398 3
NLP-SW1-24W-840-WH-LED	24	176-264	квадрат	1600	4000	>0,5	300 x 300 x 40	10/1	4670004 71399 0



NLP-RC2/SC2

Встраиваемые декоративные светодиодные панели



SC2

RC2

3 режима



- Надежные светодиоды Epistar
- Безопасный драйвер с гальванической развязкой
- Литой алюминиевый корпус
- Матовый рассеиватель из акрила с высокой светопропускной способностью обеспечивает равномерное распределение света
- Декоративная подсветка
- Трехступенчатое переключение цветов

Код продукта	Мощность, Вт	Напряжение, В	Форма	Основной/дополнительный цвет	Световой поток, лм	Кэф. мощн., cos φ	Врезное отверстие, мм	Размер d (b x l) x h, мм	Кол-во штук в коробке	Штрихкод
NLP-RC2-12+3w-R192-WB-LED	12/3	100–265	круг	холодный белый/синий	1200	>0,5	∅ 160	192 x 20	20/1	4670004 71821 6
NLP-RC2-12+3w-R192-WWW-LED	12/3	100–265	круг	холодный/теплый белый	1200	>0,5	∅ 160	192 x 20	20/1	4670004 71822 3
NLP-SC2-6+2w-R140-WB-LED	6/2	100–265	квадрат	холодный белый/синий	600	>0,5	100 x 100	140 x 140 x 20	20/1	4670004 71823 0
NLP-SC2-6+2w-R140-WWW-LED	6/2	100–265	квадрат	холодный/теплый белый	600	>0,5	100 x 100	140 x 140 x 20	20/1	4670004 71824 7
NLP-SC2-12+3w-R192-WWW-LED	12/3	100–265	квадрат	холодный/теплый белый	1200	>0,5	160 x 160	192 x 192 x 20	20/1	4670004 71826 1

NLP-S1

Универсальные ультратонкие светодиодные панели

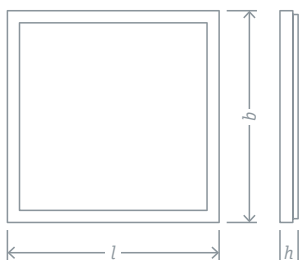

- Надежные светодиоды NationStar
- Высокая эффективность 90 лм/Вт
- Надежный драйвер с высоким КПД и коэффициентом мощности более 0,9
- Максимально равномерное распределение света
- Ультратонкий корпус
- Универсальный монтаж: встраиваемый в потолок «кармстронг», накладной и подвесной

Код продукта	Мощность, Вт	Напряжение, В	Аналог	Цвет корпуса	Световой поток, лм	Цветовая температура, К	Размер b x l x h, мм	Кол-во штук в коробке	Штрихкод
NLP-S1-40-4K-WH	40	DC 25–40	ЛВ0 4x18	белый	3600	4000	595 x 595 x 7,5	6/2/1	4650074 61577 6
NLP-S1-40-6.5K-WH	40	DC 25–40	ЛВ0 4x18	белый	3600	6500	595 x 595 x 7,5	6/2/1	4650074 61578 3
NLP-S1-40-4K-SL	40	DC 25–40	ЛВ0 4x18	серебро	3600	4000	595 x 595 x 7,5	6/2/1	4650074 61545 5
NLP-S1-40-6.5K-SL	40	DC 25–40	ЛВ0 4x18	серебро	3600	6500	595 x 595 x 7,5	6/2/1	4650074 61546 2

Светодиодные драйверы ND-P-40-IP40 не входят в комплект поставки панелей и приобретаются отдельно.

ND-P

Драйверы для светодиодных панелей NLP-S1



- Защита от короткого замыкания, от скачков напряжения, от перегрева и перегрузки
- Гальваническая развязка обеспечивает безопасность

Код продукта	Мощность, Вт	Входное напряжение, В	Частота, Гц	Выходное напряжение, В	Выходная сила тока, А	Кэф. мощн., cos φ	Размер, мм	Кол-во штук в коробке	Штрихкод
ND-P40-950mA-IP40	40	176–264	50/60	25–40	0,95	>0,9	115 x 45 x 28	50/1	4650074 61547 9

Светодиодные драйверы ND-P-40-IP40 не входят в комплект поставки панелей и приобретаются отдельно.



NLP-S1

Комплекты для установки панелей NLP

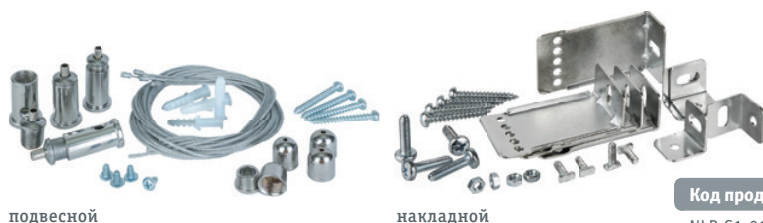

Комплекты для монтажа не входят в комплект поставки панелей и приобретаются отдельно.

Код продукта	Тип монтажа	Кол-во шт. в коробке	Штрихкод
NLP-S1-01	подвесной	150/1	4607136 94199 1
NLP-S1-02	накладной	90/1	4650074 61595 0

NLP-OS2/MS2/PS2/IS2

Универсальные светодиодные панели

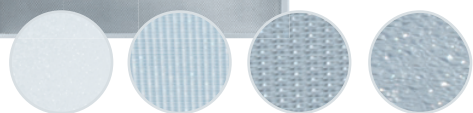
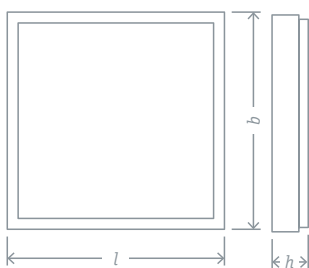

опал микропризма призма колотый лед



- Надежные светодиоды Epistar
- Эффективность более 100 лм/Вт
- Высокоэффективный драйвер с коэффициентом мощности более 0,9
- Легкий, прочный корпус из металла и пластика
- Универсальный монтаж: встраиваемый в потолок «кармстронг» или накладной
- Эргономичная конструкция обеспечивает легкость монтажа
- Защита от пыли и влаги по оптической части IP40

Код продукта	Мощность, Вт	Напряжение, В	Аналог	Тип рассеивателя	Световой поток, лм	Цветовая температура, К	Размер $b \times l \times h$, мм	Кол-во шт. в коробке	Штрихкод
NLP-OS2-36-4K	36	176–264	ЛВ0 4x18	опал	3000	4000	595 x 595 x 45	4/1	4607136 94242 4
NLP-OS2-36-6.5K	36	176–264	ЛВ0 4x18	опал	3000	6500	595 x 595 x 45	4/1	4607136 94243 1
NLP-MS2-36-4K	36	176–264	ЛВ0 4x18	микропризма	3450	4000	595 x 595 x 45	4/1	4607136 94306 3
NLP-MS2-36-6.5K	36	176–264	ЛВ0 4x18	микропризма	3450	6500	595 x 595 x 45	4/1	4607136 94307 0
NLP-PS2-36-4K	36	176–264	ЛВ0 4x18	призма	3700	4000	595 x 595 x 45	4/1	4607136 94497 8
NLP-PS2-36-6.5K	36	176–264	ЛВ0 4x18	призма	3700	6500	595 x 595 x 45	4/1	4607136 94498 5
NLP-IS2-36-4K	36	176–264	ЛВ0 4x18	колотый лед	3550	4000	595 x 595 x 45	4/1	4607136 94499 2
NLP-IS2-36-6.5K	36	176–264	ЛВ0 4x18	колотый лед	3550	6500	595 x 595 x 45	4/1	4607136 94673 6

В ассортименте представлены панели NLP со встроенным БАП, см. стр. 93

NLP-OS3/PS3/MS3

Светодиодные панели для потолков «грильято»

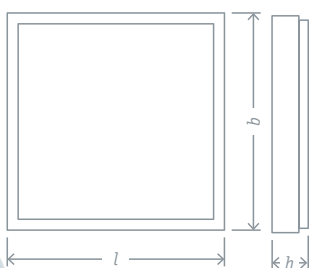

опал призма микропризма

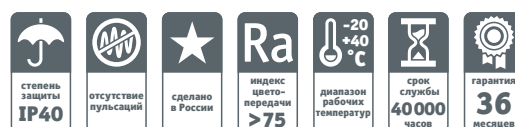

- Надежные светодиоды Epistar
- Эффективность более 100 лм/Вт
- Высокоэффективный драйвер с коэффициентом мощности более 0,9
- Цельнометаллический корпус
- Встраиваемый монтаж в подвесные потолки «грильято»
- Специальные скобы обеспечивают легкость монтажа к несущему потолку
- Защита от пыли и влаги по оптической части IP40

Код продукта	Мощность, Вт	Напряжение, В	Аналог	Тип рассеивателя	Световой поток, лм	Цветовая температура, К	Размер $b \times l \times h$, мм	Кол-во штук в коробке	Штрихкод
NLP-OS3-36-4K	36	176–264	ЛВ0 4x18	опал	3000	4000	588 x 588 x 45	4/1	4650074 61286 7
NLP-OS3-36-6.5K	36	176–264	ЛВ0 4x18	опал	3000	6500	588 x 588 x 45	4/1	4650074 61287 4
NLP-PS3-36-4K	36	176–264	ЛВ0 4x18	призма	3700	4000	588 x 588 x 45	4/1	4650074 61288 1
NLP-PS3-36-6.5K	36	176–264	ЛВ0 4x18	призма	3700	6500	588 x 588 x 45	4/1	4650074 61289 8
NLP-MS3-36-4K	36	176–264	ЛВ0 4x18	микропризма	3450	4000	588 x 588 x 45	4/1	4650074 61290 4
NLP-MS3-36-6.5K	36	176–264	ЛВ0 4x18	микропризма	3450	6500	588 x 588 x 45	4/1	4650074 61291 1



NLP-OS4

Универсальные светодиодные панели IP54

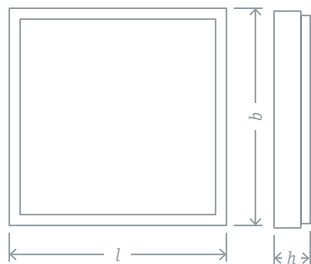

- Надежные светодиоды Epistar
- Эффективность до 80 лм/Вт
- Надежный драйвер с высоким КПД и коэффициентом мощности более 0,9
- Пульсации светового потока менее 5%
- Цельнометаллический корпус
- Универсальный монтаж: встраиваемый в потолок «армстронг» или накладной

Код продукта	Мощность, Вт	Напряжение, В	Аналог	Индекс цветопередачи Ra	Тип рассеивателя	Световой поток, лм	Цветовая температура, К	Размер b x l x h, мм	Кол-во шт. в коробке	Штрихкод
NLP-OS4-36-4K-IP54	36	176-264	ЛВО 4x18	>75	опал	3000	4000	595 x 595 x 45	4/1	4650074 61292 8
NLP-OS4-36-6.5K-IP54	36	176-264	ЛВО 4x18	>80	опал	3000	6500	595 x 595 x 45	4/1	4650074 61293 5

NLP-OR3/PR3/MR3

Универсальные линейные светодиодные панели



опал

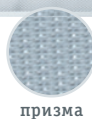

призма



микропризма



- Надежные светодиоды Epistar
- Эффективность более 100 лм/Вт
- Надежный драйвер с высоким КПД и коэффициентом мощности более 0,9
- Цельнометаллический корпус
- Универсальный монтаж: подвесной или накладной
- Эргономичная конструкция обеспечивает легкость монтажа
- Защита от пыли и влаги по оптической части IP40

Код продукта	Мощность, Вт	Напряжение, В	Аналог	Тип рассеивателя	Световой поток, лм	Цветовая температура, К	Размер l x b x h, мм	Кол-во штук в коробке	Штрихкод
NLP-OR3-36-4K	36	176-264	ЛПО 2x36	опал	3100	4000	1200 x 180 x 45	4/1	4680043 14211 8
NLP-OR3-36-6.5K	36	176-264	ЛПО 2x36	опал	3100	6500	1200 x 180 x 45	4/1	4680043 14212 5
NLP-PR3-36-4K	36	176-264	ЛПО 2x36	призма	3700	4000	1200 x 180 x 45	4/1	4650074 61294 2
NLP-PR3-36-6.5K	36	176-264	ЛПО 2x36	призма	3700	6500	1200 x 180 x 45	4/1	4650074 61295 9
NLP-MR3-36-4K	36	176-264	ЛПО 2x36	микропризма	3450	4000	1200 x 180 x 45	4/1	4650074 61296 6
NLP-MR3-36-6.5K	36	176-264	ЛПО 2x36	микропризма	3450	6500	1200 x 180 x 45	4/1	4650074 61297 3



NDL-P1/R1

Встраиваемые типа downlight, общего освещения

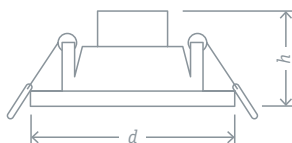
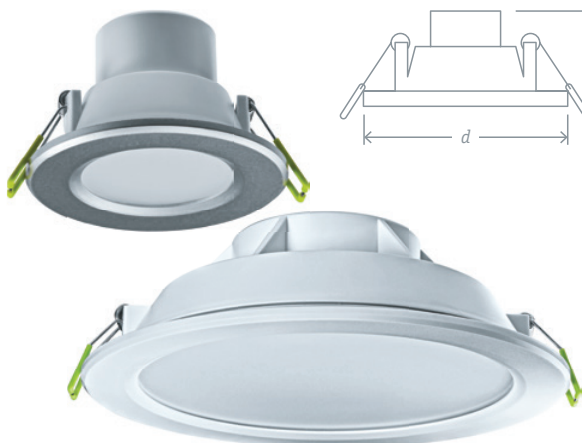

- Надежные светодиоды Epistar
- Эффективность до 100 лм/Вт
- Надежный драйвер с высоким КПД
- Пульсации светового потока менее 5%
- Матовый рассеиватель обеспечивает равномерное светораспределение

Код продукта	Мощность, Вт	Напряжение, В	Цвет корпуса	Цветовая температура, К	Световой поток, лм	Кэф. мощн., cos φ	Врезное отверстие, мм	Размер d x h, мм	Кол-во штук в коробке	Штрихкод
NDL-P1-5W-830-WH-LED	5	176-264	белый	3000	350	>0,5	∅ 53-70	83 x 58	20/1	4607136 94820 4
NDL-P1-5W-830-SL-LED	5	176-264	серебро	3000	350	>0,5	∅ 53-70	83 x 58	20/1	4607136 94821 1
NDL-P1-6W-830-WH-LED	6	176-264	белый	3000	400	>0,5	∅ 76-90	100 x 63	20/1	4607136 94899 0
NDL-P1-6W-840-WH-LED	6	176-264	белый	4000	450	>0,5	∅ 76-90	100 x 63	20/1	4607136 94833 4
NDL-P1-6W-840-SL-LED	6	176-264	серебро	4000	450	>0,5	∅ 76-90	100 x 63	20/1	4607136 94834 1
NDL-P1-10W-840-WH-LED	10	176-264	белый	4000	750	>0,5	∅ 100-110	121 x 67	20/1	4607136 94836 5
NDL-P1-20W-840-WH-LED	20	176-264	белый	4000	1650	>0,7	∅ 150-160	170 x 69	8/1	4607136 94837 2
NDL-P1-25W-840-WH-LED	25	176-264	белый	4000	2200	>0,7	∅ 195-210	222 x 70	8/1	4607136 94838 9
NDL-P1-30W-840-WH-LED	30	176-264	белый	4000	3000	>0,9	∅ 195-210	222 x 70	8/1	4670004 71694 6
NDL-R1-6W-840-CH-GX53-LED	6	176-264	хром	4000	450	>0,5	∅ 90-96	110 x 36	20/1	4670004 71370 9

NDL-RP3/SP3

Встраиваемые типа downlight, общего освещения

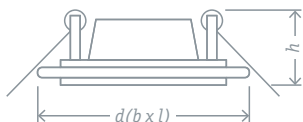
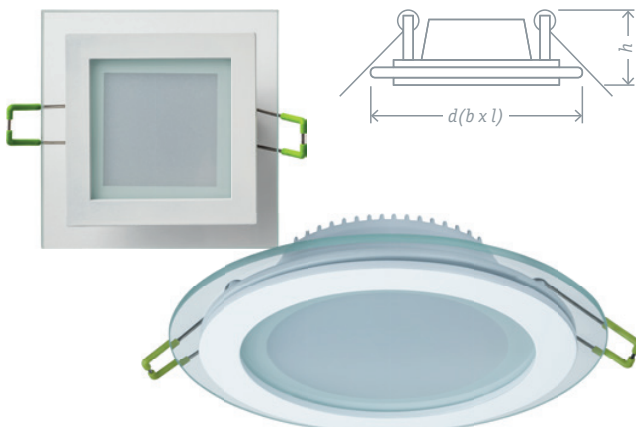

- Надежные светодиоды Epistar
- Надежный драйвер с высоким КПД
- Пульсации светового потока менее 5%
- Матовый рассеиватель обеспечивает равномерное светораспределение
- Декоративное стекло

Код продукта	Мощность, Вт	Напряжение, В	Форма	Цветовая температура, К	Световой поток, лм	Кэф. мощн., cos φ	Врезное отверстие, мм	Размер d (b x l) x h, мм	Кол-во штук в коробке	Штрихкод
NDL-RP3-7W-840-WH-LED	7	176-264	круг	4000	360	>0,5	∅ 74	100 x 41	20/1	4670004 71284 9
NDL-RP3-15W-840-WH-LED	15	176-264	круг	4000	900	>0,5	∅ 128	160 x 41	20/1	4670004 71271 9
NDL-SP3-7W-840-WH-LED	7	176-264	квадрат	4000	360	>0,5	78 x 78	100 x 100 x 41	20/1	4670004 71285 6
NDL-SP3-15W-840-WH-LED	15	176-264	квадрат	4000	900	>0,5	128 x 128	160 x 160 x 41	20/1	4670004 71272 6

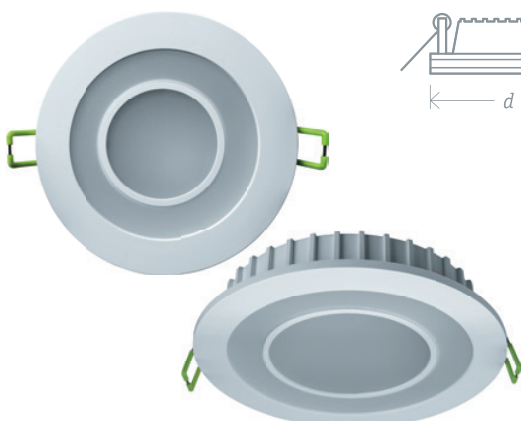
**NDL-RC1**Встраиваемые типа **downlight**, декоративного освещения

- Надежные светодиоды Epistar
- Надежный драйвер с высоким КПД
- Пульсации светового потока менее 5%
- Матовый рассеиватель обеспечивает равномерное светораспределение
- Декоративная подсветка
- Трехступенчатое переключение цветов

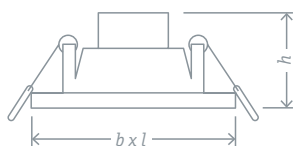

Код продукта	Мощность, Вт	Напряжение, В	Основной/дополнительный цвет	Световой поток, лм	Кэф. мощн., cos φ	Врезное отверстие, мм	Размер d x h, мм	Кол-во штук в коробке	Штрихкод
NDL-RC1-6+2w-R120-WR-LED	6+2	176-264	холодный белый/красный	360	>0,7	∅ 110	120 x 32	20/1	4670004 71813 1
NDL-RC1-6+2w-R120-WG-LED	6+2	176-264	холодный белый/зеленый	360	>0,7	∅ 110	120 x 32	20/1	4670004 71815 5
NDL-RC1-6+2w-R120-WB-LED	6+2	176-264	холодный белый/синий	360	>0,7	∅ 110	120 x 32	20/1	4670004 71817 9
NDL-RC1-9+3w-R180-WR-LED	9+3	176-264	холодный белый/красный	750	>0,7	∅ 165	180 x 35	20/1	4670004 71814 8
NDL-RC1-9+3w-R180-WG-LED	9+3	176-264	холодный белый/зеленый	750	>0,7	∅ 165	180 x 35	20/1	4670004 71816 2
NDL-RC1-9+3w-R180-WB-LED	9+3	176-264	холодный белый/синий	750	>0,7	∅ 165	180 x 35	20/1	4670004 71818 6

NDL-PS2Встраиваемые поворотные, типа **downlight**, акцентного освещения

- Надежные светодиоды Epistar
- Эффективная оптическая часть создает яркий направленный свет
- Надежный драйвер с высоким КПД
- Пульсации светового потока менее 5%
- Алюминиевый поворотный корпус
- Специальная конструкция корпуса позволяет соединять светильники в модули

Код продукта	Мощность, Вт	Напряжение, В	Форма	Цветовая температура, К	Световой поток, лм	Кэф. мощн., cos φ	Врезное отверстие, мм	Размер b x l x h, мм	Кол-во штук в коробке	Штрихкод
NDL-PS2-6W-840-WH-LED	6	100-240	квадрат	4000	390	>0,5	75 x 75	95 x 95 x 50	20/1	4670004 71389 1
NDL-PS2-9W-840-WH-LED	9	100-240	квадрат	4000	590	>0,7	100 x 100	120 x 120 x 60	18/1	4670004 71390 7

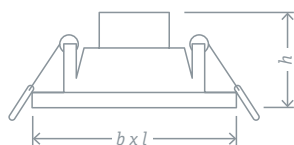
NDL-PS5Встраиваемые поворотные, типа **downlight**, акцентного освещения

- Надежные светодиоды Epistar
- Эффективная оптическая часть создает яркий направленный свет
- Надежный драйвер с высоким КПД
- Пульсации светового потока менее 5%
- Поворотный корпус для регулировки направления светового потока

Код продукта	Мощность, Вт	Напряжение, В	Форма	Цветовая температура, К	Световой поток, лм	Кэф. мощн., cos φ	Врезное отверстие, мм	Размер b x l x h, мм	Кол-во штук в коробке	Штрихкод
NDL-PS5-5W-840-WH-LED	5	квадрат	176-264	4000	350	>0,5	∅ 75-85	90 x 90 x 45	100/1	4650074 61019 1

**NDL-PR6**

Встраиваемые типа downlight, акцентного освещения

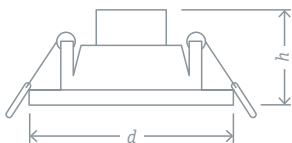

- Надежные светодиоды Epistar
- Эффективная оптическая часть создает яркий направленный свет
- Надежный драйвер с высоким КПД
- Пульсации светового потока менее 5%

Код продукта	Мощность, Вт	Напряжение, В	Форма	Цветовая температура, К	Световой поток, лм	Кэф. мощн., cos φ	Врезное отверстие, мм	Размер d x h, мм	Кол-во штук в коробке	Штрихкод
NDL-PR6-5W-840-WH-LED	5	176–264	круг	4000	350	>0,5	∅ 66–85	90 x 45	100/1	4650074 61022 1

NDL-RP4/SP4

Встраиваемые типа downlight, локального освещения

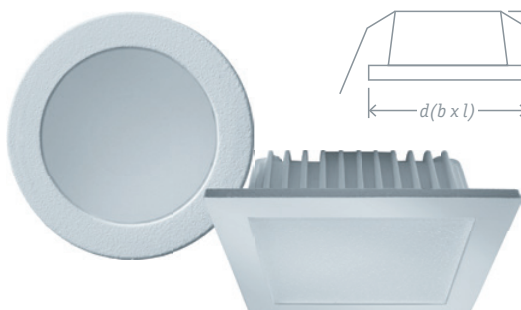

- Надежные светодиоды Epistar
- Эффективность до 80 лм/Вт
- Надежный драйвер с высоким КПД
- Пульсации светового потока менее 5%
- Матовый рассеиватель обеспечивает равномерное светораспределение
- Установочная высота светильника 25 мм

Код продукта	Мощность, Вт	Напряжение, В	Форма	Цветовая температура, К	Световой поток, лм	Кэф. мощн., cos φ	Врезное отверстие, мм	Размер d (b x l) x h, мм	Кол-во штук в коробке	Штрихкод
NDL-RP4-3W-840-WH-LED	3	220–240	круг	4000	240	>0,5	∅ 37	40 x 25	100/1	4670004 71273 3
NDL-RP4-5W-840-WH-LED	5	220–240	круг	4000	400	>0,5	∅ 57	70 x 25	40/1	4670004 71274 0
NDL-SP4-3W-840-WH-LED	3	220–240	квадрат	4000	240	>0,5	37 x 37	40 x 40 x 25	100/1	4670004 71275 7



DSP-AC

Пылевлагозащищенные типа ДСП

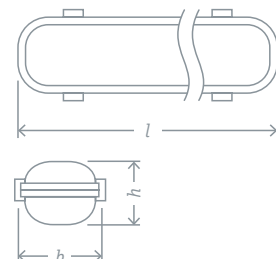
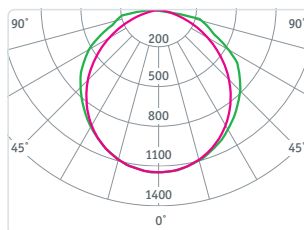
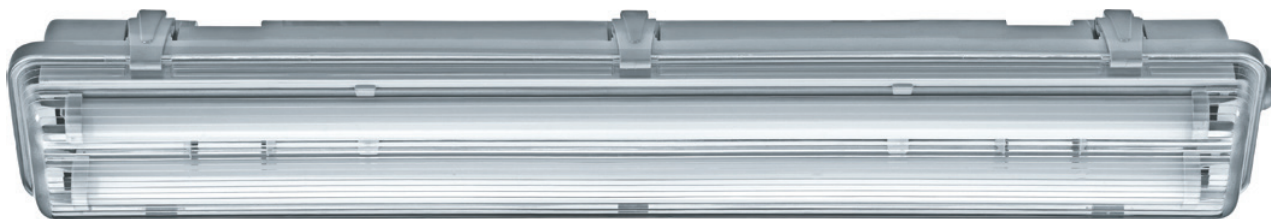

- Надежные светодиоды Epistar
- Высокоэффективный драйвер с коэффициентом мощности более 0,9
- Корпус из ударопрочного АБС-пластика
- Рассеиватель из поликарбоната
- Установочный комплект

Код продукта	Мощность, Вт	Аналог	Напряжение, В	Цветовая температура, К	Световой поток, лм	Кэф. мощн., cos φ	Размер l x b x h, мм	Кол-во штук в коробке	Штрихкод
DSP-AC-224-IP65-LED	48	ЛСП 2x36	176-264	4000	4000	>0,9	1250 x 120 x 72	1	4607136 94586 9

В ассортименте представлены светильники DSP-AC со встроенным БАП, см. стр. 93

DSP-CC-R

Пылевлагозащищенные типа ДСП

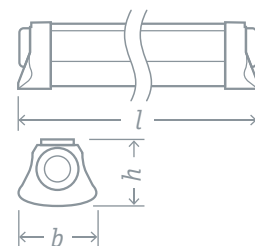
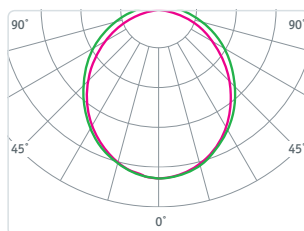

- Повышенная эффективность до 125 лм/Вт
- Надежный драйвер с высоким КПД и коэффициентом мощности более 0,95
- Корпус и рассеиватель представляют собой единую герметичную часть, изготовленную из поликарбоната методом соэкструзии (класс ударопрочности IK08)
- Внутри корпуса светильника реализована сквозная проводка (подключение в одну линию до 20 светильников)
- Легкий доступ к клеммным колодкам и герметичное подключение



Код продукта	Мощность, Вт	Аналог	Напряжение, В	Цветовая температура, К	Световой поток, лм	Кэф. мощн., cos φ	Размер l x b x h, мм	Кол-во штук в коробке	Штрихкод
DSP-CC-18-4K-IP65-LED-R	18	ЛСП 2x18	176-264	4000	2350	>0,95	600 x 80 x 64	1	4680043 14130 2
DSP-CC-18-6.5K-IP65-LED-R	18	ЛСП 2x18	176-264	6500	2350	>0,95	600 x 80 x 64	1	4680043 14131 9
DSP-CC-36-4K-IP65-LED-R	36	ЛСП 2x36	176-264	4000	4500	>0,95	1200 x 80 x 64	1	4680043 14132 6
DSP-CC-36-6.5K-IP65-LED-R	36	ЛСП 2x36	176-264	6500	4500	>0,95	1200 x 80 x 64	1	4680043 14133 3
DSP-CC-46-4K-IP65-LED-R	46	ЛСП 2x58	176-264	4000	5700	>0,95	1500 x 80 x 64	1	4680043 14134 0
DSP-CC-46-6.5K-IP65-LED-R	46	ЛСП 2x58	176-264	6500	5700	>0,95	1500 x 80 x 64	1	4680043 14135 7



DSP-02 Пылевлагозащищенные типа ДСП



- Надежные светодиоды Epistar
- Высокоэффективный драйвер с коэффициентом мощности >0,9
- Пульсации светового потока менее 5%
- Корпус и рассеиватель представляют собой единую герметичную часть, изготовленную из ударопрочного полистирола методом соэкструзии
- Сквозная проводка для подключения в линию до 20 светильников
- Легкий доступ к клеммным колодкам
- Установочный комплект

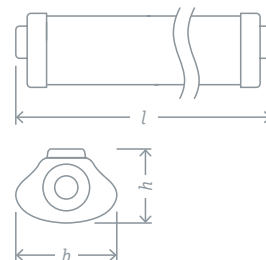
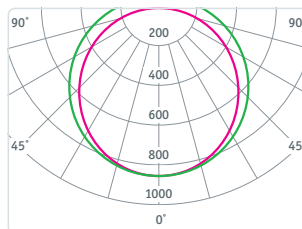

Код продукта	Мощность, Вт	Аналог	Напряжение, В	Цветовая температура, К	Световой поток, лм	Кэф. мощн., cos φ	Размер l x b x h, мм	Кол-во штук в коробке	Штрихкод
DSP-02-36-4K-IP65-LED	36	ЛСП 2x36	176-264	4000	3400	>0,9	1177 x 95 x 65	1	4650074 61003 0
DSP-02-36-6.5K-IP65-LED	36	ЛСП 2x36	176-264	6500	3400	>0,9	1177 x 95 x 65	1	4650074 61004 7

DSP-03 Пылевлагозащищенные типа ДСП



- Высокая эффективность до 90 лм/Вт
- Надежные светодиоды
- Надежный драйвер с высоким КПД, работающий в широком диапазоне входных напряжений 176-264 В
- Корпус и матовый рассеиватель светильника выполнены из ударопрочного поликарбоната

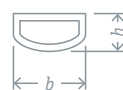

Код продукта	Мощность, Вт	Аналог	Напряжение, В	Цветовая температура, К	Световой поток, лм	Кэф. мощн., cos φ	Размер l x b x h, мм	Кол-во штук в коробке	Штрихкод
DSP-03-36-4K-IP65-LED	36	ЛСП 2x36	176-264	4000	3300	>0,9	1200 x 64 x 43	2	4680043 14072 5
DSP-03-36-6.5K-IP65-LED	36	ЛСП 2x36	176-264	6500	3300	>0,9	1200 x 64 x 43	2	4680043 14073 2
DSP-03-45-4K-IP65-LED	45	ЛСП 2x58	176-264	4000	4290	>0,9	1500 x 64 x 43	2	4680043 14155 5
DSP-03-45-6.5K-IP65-LED	45	ЛСП 2x58	176-264	6500	4290	>0,9	1500 x 64 x 43	2	4680043 14156 2



DSP-04

Пылевлагозащищенные типа ДСП, для ламп T8 LED

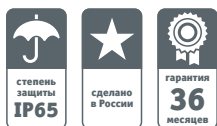

- Классический полноразмерный корпус
- Корпус выполнен из ударопрочного пластика
- Призматический рассеиватель из полистирола
- Установочный комплект
- Рекомендуется использовать со светодиодными лампами NLL-T8 Navigator

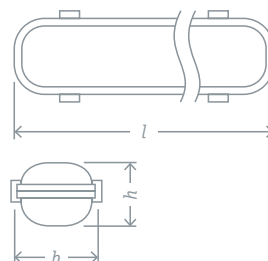

Код продукта	Аналог	Напряжение, В	Патрон	Кол-во и длина ламп для установки	Размер $l \times b \times h$, мм	Кол-во штук в коробке	Штрихкод
DSP-04-600-IP65-1xT8-G13	ЛСП 1x18	230	G13	1 x 600 мм	650 x 75 x 85	4/1	4650074 61374 1
DSP-04-600-IP65-2xT8-G13	ЛСП 2x18	230	G13	2 x 600 мм	650 x 120 x 85	4/1	4650074 61087 0
DSP-04-1200-IP65-1xT8-G13	ЛСП 1x36	230	G13	1 x 1200 мм	1260 x 75 x 85	4/1	4650074 61375 8
DSP-04-1200-IP65-2xT8-G13	ЛСП 2x36	230	G13	2 x 1200 мм	1250 x 120 x 72	2/1	4650074 61086 3

DSP-04S

Пылевлагозащищенные типа ДСП, для ламп T8 LED



- Тонкий корпус (высота 63 мм)
- Корпус выполнен из ударопрочного полистирола
- Установочный комплект
- Призматический рассеиватель
- Рекомендуется использовать со светодиодными лампами Navigator NLL-T8 (в комплект не входят)

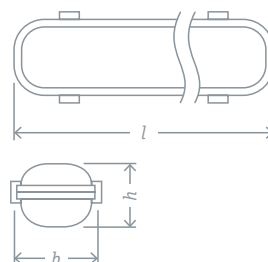

Код продукта	Аналог	Напряжение, В	Патрон	Кол-во и длина ламп для установки	Размер $l \times b \times h$, мм	Кол-во штук в коробке	Штрихкод
DSP-04S-600-IP65-1xT8-G13	ЛСП 1x18	230	G13	1 x 600 мм	664 x 71 x 63	12/1	4650074 61449 6
DSP-04S-600-IP65-2xT8-G13	ЛСП 2x18	230	G13	2 x 600 мм	664 x 108 x 63	8/1	4650074 61446 5
DSP-04S-1200-IP65-1xT8-G13	ЛСП 1x36	230	G13	1 x 1200 мм	1264 x 71 x 63	12/1	4650074 61450 2
DSP-04S-1200-IP65-2xT8-G13	ЛСП 2x36	230	G13	2 x 1200 мм	1264 x 108 x 63	8/1	4650074 61447 2
DSP-04S-1500-IP65-1xT8-G13	ЛСП 1x58	230	G13	1 x 1500 мм	1564 x 71 x 63	12/1	4650074 61451 9
DSP-04S-1500-IP65-2xT8-G13	ЛСП 2x58	230	G13	2 x 1500 мм	1564 x 108 x 63	8/1	4650074 61448 9



NWL-AS

Пылевлагозащищенные типа ЛСП, для люминесцентных ламп T8

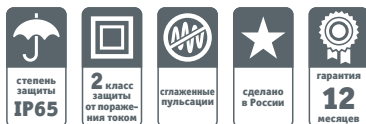
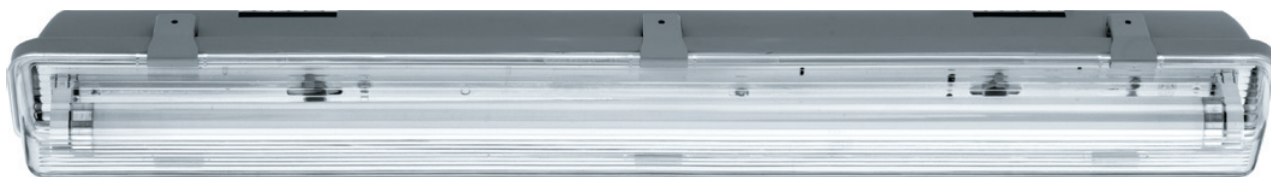

- Высокоэффективный ЭПРА
- Призматический рассеиватель из полистирола
- Корпус из ударопрочного полистирола
- Возможность варьировать расстояние между монтажными скобами в пределах ± 60 мм
- Установочный комплект

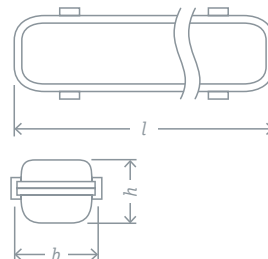

Код продукта	Кол-во и мощность ламп*, Вт	Напряжение, В	Патрон	Кэф. мощн., cos ф	Размер $l \times b \times h$, мм	Кол-во штук в коробке	Штрихкод
NWL-AS-E118-G13	1x18	230	G13	>0,95	650 x 75 x 85	4/1	4607136 94897 6
NWL-AS-E218-G13	2x18	230	G13	>0,95	650 x 120 x 85	4/1	4607136 94896 9
NWL-AS-E136-G13	1x36	230	G13	>0,95	1260 x 75 x 85	4/1	4607136 94898 3
NWL-AS-E236-G13	2x36	230	G13	>0,95	1250 x 120 x 72	2/1	4607136 94895 2

DSP-FITO

Для растений

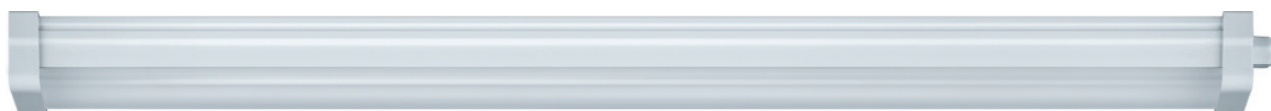

- Красно-синий спектр стимулирует рост растений
- Подходит для всех видов растений
- Корпус и рассеиватель представляют собой единую герметичную часть, изготовленную из поликарбоната методом соэкструзии
- Сквозная проводка для подключения в линию до 10 светильников
- Установочный комплект



Специальный спектр ускоряет фотохимические биопроцессы растений

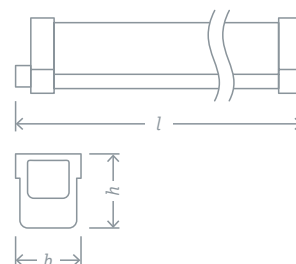

Код продукта	Мощность, Вт	Напряжение, В	Фотосинтетический фотонный поток, мкмоль/с	Длина волны красного спектра (пиковое значение), нм	Длина волны синего спектра (пиковое значение), нм	Размер $l \times b \times h$, мм	Кол-во штук в коробке	Штрихкод
DSP-FITO-36-IP65-LED	36	176-264	50	650	450	1215 x 40 x 45	12/1	4650074 61035 1

*Лампы в комплект поставки не входят и приобретаются отдельно.



NHB-P4

Светодиодные подвесные, для высоких пролетов

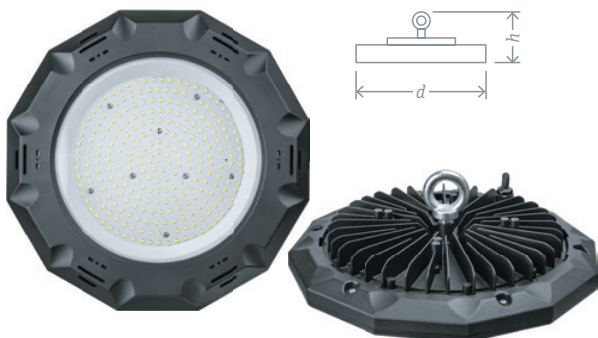

- Надежные светодиоды Epistar, эффективность до 100 лм/Вт
- Надежный интегрированный драйвер
- Пульсации менее 20%
- Металлический корпус
- Подвесной способ установки

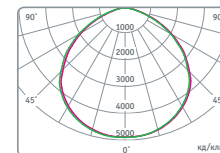

Код продукта	Мощность, Вт	Напряжение, В	Угол светового потока, град.	Цветовая температура, К	Световой поток, лм	Кэф. мощн., cos ф	Размер d x h, мм	Кол-во шт. в коробке	Штрихкод
NHB-P4-100-6.5K-120D-LED	100	220-240	120	6500	10000	>0,9	270 x 56	1	4680043 14163 0
NHB-P4-150-6.5K-120D-LED	150	220-240	120	6500	14400	>0,9	300 x 100	1	4680043 14161 6

NHB-P5

Светодиодные универсальные, для высоких пролетов

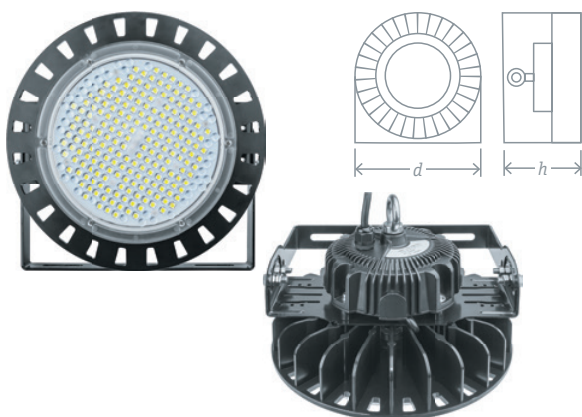

- Светодиоды Philips, повышенная эффективность до 150 лм/Вт
- Надежный драйвер Sosen/Mean Well с высоким КПД
- Пульсации светового потока менее 5%
- Корпус из алюминия холодной ковки для эффективного теплоотвода
- Возможность замены прожекторов повышенной мощности
- Накладной (кронштейн в комплекте) или подвесной способ установки

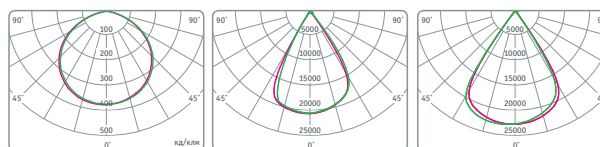

Код продукта	Мощность, Вт	Напряжение, В	Угол светового потока, град.	Цветовая температура, К	Световой поток, лм	Кэф. мощн., cos ф	Драйвер	Размер d x h, мм	Кол-во шт. в коробке	Штрихкод
NHB-P5-100-5K-120D-LED	100	90-305	120	5000	12500	>0,95	Sosen	200 x 165	1	4650074 61510 3
NHB-P5-150-5K-60D-LED	150	90-305	60	5000	18750	>0,95	Mean Well	260 x 183	1	4650074 61511 0
NHB-P5-200-5K-120D-LED	200	90-305	120	5000	30000	>0,95	Sosen	320 x 205	1	4650074 61512 7

NHB-R1

Светодиодные универсальные, для высоких пролетов



- Высокая эффективность 110 лм/Вт
- Эффективные и надежные светодиоды Refond
- Надежный изолированный драйвер с высоким КПД
- Корпус из экструзионного алюминия обеспечивает эффективный отвод тепла
- Асимметричная кривая силы света подходит для освещения обычных помещений и стеллажей
- Накладной или подвесной (цепи в комплекте) способ установки

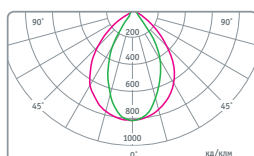

Код продукта	Мощность, Вт	Напряжение, В	Цветовая температура, К	Световой поток, лм	Кэф. мощн., cos ф	Размер l x b x h, мм	Кол-во штук в коробке	Штрихкод
NHB-R1-100-5K-60X90D-LED	100	175-264	5000	11000	>0,95	520 x 100 x 65	4/1	4650074 61694 0
NHB-R1-150-5K-60X90D-LED	150	175-264	5000	16500	>0,95	775 x 100 x 65	4/1	4650074 61695 7



NFL-M-SNR

Светодиодные, с датчиком движения

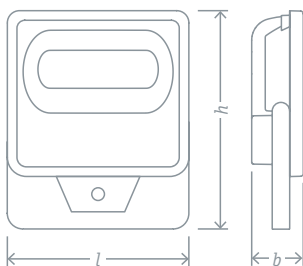

- SMD светодиоды Epistar
- Дальность действия датчика настраивается от 1 до 12 м
- Порог освещенности срабатывания датчика настраивается от 3 до 1000 лк
- Задержка выключения после срабатывания датчика настраивается от 10 с до 10 мин
- Компактный алюминиевый корпус

Код продукта	Мощность, Вт	Напряжение, В	Цветовая температура, К	Световой поток, лм	Кэф. мощн., cos φ	Цвет	Размер l x b x h, мм	Кол-во штук в коробке	Штрихкод
NFL-M-30-4K-SNR-LED	30	165–265	4000	1800	>0,9	серый	176 x 55 x 197	12/1	4670004 71321 1

NFL-01

Светодиодные

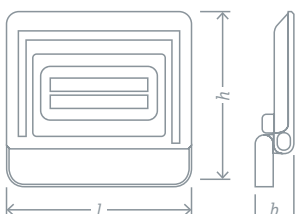
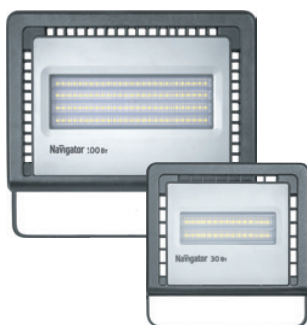

- Высокая эффективность до 85 лм/Вт
- Компактный корпус из стойкого к коррозии сплава с повышенным содержанием алюминия и кремния (Al86%; Si 12%)
- Радиатор с увеличенной площадью рассеивания тепла и улучшенной конвекцией
- Рассеиватель специальной формы из светостабилизированного поликарбоната создает концентрированный световой поток
- Ударопрочная конструкция (класс ударопрочности IK08)

Код продукта	Мощность, Вт	Напряжение, В	Цветовая температура, К	Световой поток, лм	Кэф. мощн., cos φ	Цвет	Размер l x h x b, мм	Кол-во штук в коробке	Штрихкод
NFL-01-20-4K-LED	20	200–240	4000	1700	>0,9	черный	121 x 110 x 32	40/1	4680043 14202 6
NFL-01-20-6.5K-LED	20	200–240	6500	1700	>0,9	черный	121 x 110 x 32	40/1	4680043 14203 3
NFL-01-30-4K-LED	30	200–240	4000	2400	>0,9	черный	146 x 148 x 33	48/1	4680043 14143 2
NFL-01-30-6.5K-LED	30	200–240	6500	2400	>0,9	черный	146 x 148 x 33	48/1	4680043 14144 9
NFL-01-50-4K-LED	50	200–240	4000	4100	>0,9	черный	180 x 183 x 38	32/1	4680043 14145 6
NFL-01-50-6.5K-LED	50	200–240	6500	4100	>0,9	черный	180 x 183 x 38	32/1	4680043 14146 3
NFL-01-70-4K-LED	70	200–240	4000	5950	>0,9	черный	224 x 193 x 44	24/1	4680043 14147 0
NFL-01-70-6.5K-LED	70	200–240	6500	5950	>0,9	черный	224 x 193 x 44	24/1	4680043 14148 7
NFL-01-100-4K-LED	100	200–240	4000	8100	>0,9	черный	241 x 220 x 49	10/1	4680043 14149 4
NFL-01-100-6.5K-LED	100	200–240	6500	8100	>0,9	черный	241 x 220 x 49	10/1	4680043 14150 0
NFL-01-150-4K-LED	150	200–240	4000	12750	>0,9	черный	315 x 268 x 56	8/1	4680043 14151 7
NFL-01-150-6.5K-LED	150	200–240	6500	12750	>0,9	черный	315 x 268 x 56	8/1	4680043 14152 4
NFL-01-200-4K-LED	200	200–240	4000	17000	>0,9	черный	359 x 298 x 64	6/1	4680043 14153 1
NFL-01-200-6.5K-LED	200	200–240	6500	17000	>0,9	черный	359 x 298 x 64	6/1	4680043 14154 8

*Кроме NFL-01-20-LED



NFL-AM/SM

Светодиодные высокой мощности

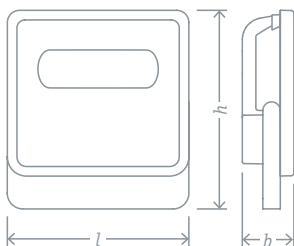

- SMD светодиоды Epistar
- Специальный матовый рассеиватель, закрывающий светодиоды
- Алюминиевый отражатель обеспечивает мощный направленный свет
- Установочный кронштейн со специальной градуированной шайбой

Код продукта	Мощность, Вт	Напряжение, В	Цветовая температура, К	Световой поток, лм	Кэф. мощн., cos φ	Светораспределение	Цвет	Размер l x b x h, мм	Кол-во шт. в коробке	Штрихкод
NFL-AM-100-5K-GR-IP65-LED	100	165-265	5000	7200	>0,95	асимметричное	серый	258 x 95 x 296	1	4607136 94748 1

NFL-M

Светодиодные высокой мощности

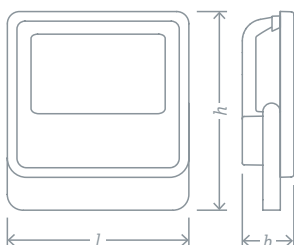

- SMD светодиоды Refond
- Надежный изолированный драйвер с коэффициентом мощности более 0,95
- Алюминиевый рефлектор
- Алюминиевый корпус с эффективным отводом тепла

Код продукта	Мощность, Вт	Напряжение, В	Цветовая температура, К	Световой поток, лм	Кэф. мощн., cos φ	Цвет	Размер l x b x h, мм	Кол-во шт. в коробке	Штрихкод
NFL-M-150-5K-BL-IP65-LED	150	170-264	5000	14000	>0,95	черный	320 x 70 x 405	1	4680043 14013 8
NFL-M-200-5K-BL-IP65-LED	200	170-264	5000	20000	>0,95	черный	375 x 95 x 425	1	4680043 14014 5
NFL-M-300-5K-BL-IP65-LED	300	170-264	5000	30000	>0,95	черный	395 x 100 x 465	1	4680043 14015 2

NFL-M1

Светодиодные высокой мощности

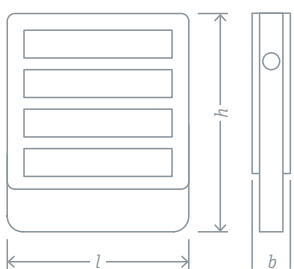

- Высокая эффективность до 130 лм/Вт
- Радиатор из экструзионного алюминия с увеличенной площадью рассеивания тепла
- Рассеиватель специальной формы из светостабилизированного поликарбоната увеличивает яркость
- Окрашенный корпус из оцинкованной стали обеспечивает повышенную устойчивость к коррозии
- Ударопрочная конструкция (класс ударопрочности IK08)
- Надежный драйвер с высоким КПД и cos φ > 0,9

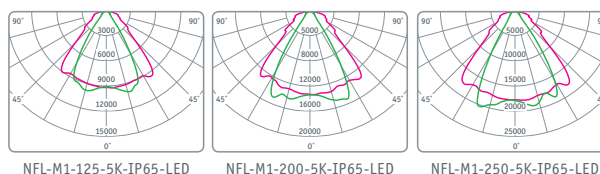

Код продукта	Мощность, Вт	Напряжение, В	Цветовая температура, К	Световой поток, лм	Кэф. мощн., cos φ	Цвет	Размер l x h x b, мм	Кол-во шт. в коробке	Штрихкод
NFL-M1-125-5K-IP65-LED	125	176-264	5000	16250	>0,9	черный	467 x 268 x 58	4/1	4680043 14062 6
NFL-M1-200-5K-IP65-LED	200	176-264	5000	24380	>0,9	черный	467 x 353 x 58	4/1	4680043 14063 3
NFL-M1-250-5K-IP65-LED	250	176-264	5000	32500	>0,9	черный	467 x 438 x 58	4/1	4680043 14064 0



NFL-FH1

Галогенные

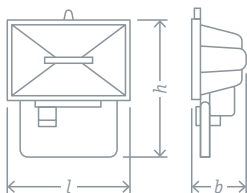

- Прочный литой алюминиевый корпус
- Термостойкое закаленное стекло
- Галогенные лампы Navigator NH в комплекте

Код продукта	Мощность, Вт	Напряжение, В	Цвет	Тип лампы	Патрон	Размер $l \times b \times h$, мм	Кол-во штук в коробке	Штрихкод
NFL-FH1-150-R7s/WH	150	220-240	белый	J78	R7s	140 x 100 x 192	24/1	4607136 94600 2
NFL-FH1-150-R7s/BL	150	220-240	черный	J78	R7s	140 x 100 x 192	24/1	4607136 94601 9
NFL-FH1-500-R7s/WH	500	220-240	белый	J117	R7s	185 x 125 x 265	16/1	4607136 94602 6

NFL-PH2

Галогенные, на переноске

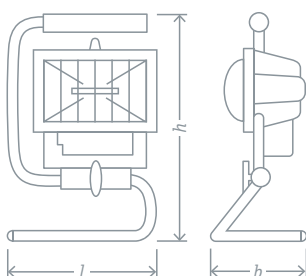

- Прочный литой алюминиевый корпус
- Термостойкое закаленное стекло
- Галогенные лампы Navigator NH в комплекте
- Защитная решетка и сетевой кабель 1,8 м в комплекте

Код продукта	Мощность, Вт	Напряжение, В	Цвет	Тип лампы	Патрон	Размер $l \times b \times h$, мм	Кол-во штук в коробке	Штрихкод
NFL-PH2-150-R7s/BLY	150	220-240	черный/желтый	J78	R7s	185 x 160 x 250	12/1	4607136 94605 7
NFL-PH2-500-R7s/BLY	500	220-240	черный/желтый	J117	R7s	230 x 210 x 318	8/1	4607136 94606 4

NFL-T2H2

Галогенные, на штативе

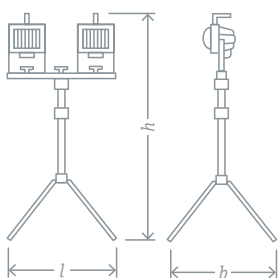

- Прочный литой алюминиевый корпус
- Термостойкое закаленное стекло
- Галогенные лампы Navigator NH в комплекте
- Защитная решетка и сетевой кабель 3 м в комплекте
- Максимальная высота штатива составляет 2,1 м

Код продукта	Мощность, Вт	Напряжение, В	Цвет	Тип лампы	Патрон	Размер $b \times l \times h$, мм	Кол-во штук в коробке	Штрихкод
NFL-T2H2-500-R7s/BLY	500	220-240	черный/желтый	J117	R7s	960 x 960 x 2100	4/1	4607136 94607 1



NFL-SH1

Галогенные, с датчиком движения

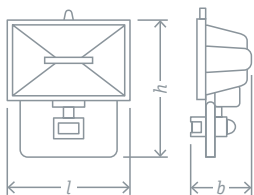

- Прочный литой алюминиевый корпус
- Термостойкое закаленное стекло
- Галогенные лампы Navigator NH в комплекте
- Угол обзора датчика 180 градусов
- Задержка выключения после срабатывания датчика – от 5 с до 10 мин
- Дальность действия датчика – от 2 до 12 м
- Порог освещенности срабатывания датчика – от 3 до 1000 лк

Код продукта	Мощность, Вт	Напряжение, В	Цвет	Тип лампы	Патрон	Размер l x b x h, мм	Кол-во штук в коробке	Штрихкод
NFL-SH1-150-R7s/WH	150	220–240	белый	J78	R7s	140 x 125 x 215	18/1	4607136 94608 8
NFL-SH1-150-R7s/BL	150	220–240	черный	J78	R7s	140 x 125 x 215	18/1	4607136 94609 5
NFL-SH1-500-R7s/WH	500	220–240	белый	J117	R7s	185 x 125 x 275	12/1	4607136 94610 1
NFL-SH1-500-R7s/BL	500	220–240	черный	J117	R7s	185 x 125 x 275	12/1	4607136 94611 8

NFL-TRI/PRL

Переноска и штатив для прожекторов



- Металлическая конструкция
- Порошковая окраска обеспечивает защиту от коррозии
- Простой монтаж прожекторов
- Монтажный набор в комплекте
- NFL-TRI – удобная телескопическая штанга
- NFL-PRL – устойчивое основание и удобная ручка

Код продукта	Тип	Кол-во устанавливаемых прожекторов	Цвет	Максимальная нагрузка, кг	Размеры, мм	Кол-во штук в коробке	Штрихкод
NFL-PRL	переноска	1	желтый/черный	5	295 x 385 x 405	8/1	4680043 14003 9
NFL-TRI	штатив	2	желтый/черный	5	1000 x 1000 x 640–1560	10/1	4680043 14004 6



NBL-R1

Светодиодные ДПБ



- Надежные светодиоды Epistar
- Надежный драйвер с высоким КПД
- Металлическое основание
- Матовый плафон из акрила
- Монтажный набор в комплекте

Код продукта	Мощность, Вт	Напряжение, В	Цветовая температура, К	Световой поток, лм	Кэф. мощн., cos φ	Размер d x h, мм	Кол-во штук в коробке	Штрихкод
NBL-R1-8-4K-IP20-LED	8	176–264	4000	560	>0,5	215 x 80	18/1	4650074 61562 2
NBL-R1-12-4K-IP20-LED	12	176–264	4000	960	>0,5	255 x 92	10/1	4607136 94777 1
NBL-R1-18-4K-IP20-LED	18	176–264	4000	1350	>0,5	330 x 102	5/1	4670004 71577 2
NBL-R1-24-4K-IP20-LED	24	176–264	4000	1700	>0,5	385 x 112	5/1	4670004 71578 9

NBL-R2/S1

Светодиодные ДПБ, IP54



- Надежные светодиоды Epistar
- Надежный драйвер с высоким КПД
- Пластиковое основание
- Матовый ударопрочный плафон из поликарбоната
- Монтажный набор в комплекте

Код продукта	Мощность, Вт	Напряжение, В	Цветовая температура, К	Световой поток, лм	Кэф. мощн., cos φ	Форма	Размер d (b x l) x h, мм	Кол-во штук в коробке	Штрихкод
NBL-R2-6-4K-IP54-LED	6	176–264	4000	450	>0,5	круг	170 x 60	20/1	4670004 71579 6
NBL-R2-12-4K-IP54-LED	12	176–264	4000	900	>0,5	круг	210 x 60	20/1	4670004 71580 2
NBL-S1-6-4K-IP54-LED	6	176–264	4000	450	>0,5	квадрат	177 x 174 x 60	20/1	4670004 71581 9
NBL-S1-12-4K-IP54-LED	12	176–264	4000	900	>0,5	квадрат	215 x 212 x 60	20/1	4670004 71582 6

NBL-R2-SNRV

Светодиодные ДПБ с оптико-акустическим датчиком, IP54



- Надежные светодиоды Epistar
- Пластиковое основание
- Матовый ударопрочный плафон из поликарбоната
- Оптический порог активации – 15 Люкс
- Акустический порог активации – 60 дБ
- Время работы после активации – 180 с

Код продукта	Мощность, Вт	Напряжение, В	Цветовая температура, К	Световой поток, лм	Кэф. мощн., cos φ	Форма	Размер d x h, мм	Кол-во штук в коробке	Штрихкод
NBL-R2-6-4K-IP54-LED-SNRV	6	176–264	4000	450	>0,5	круг	170 x 60	20/1	4670004 71925 1
NBL-R2-12-4K-IP54-LED-SNRV	12	176–264	4000	900	>0,5	круг	210 x 60	20/1	4670004 71926 8



NBL-01/R1

Светодиодные ДПБ, IP65

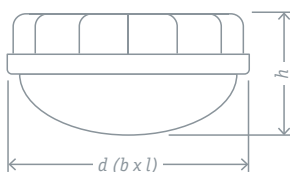

- Надежные светодиоды Epistar
- Надежный драйвер с высоким КПД
- Корпус из литого алюминия
- Матовый ударопрочный плафон из поликарбоната
- Антивандальная конструкция
- Монтажный набор в комплекте

Код продукта	Мощность, Вт	Напряжение, В	Цветовая температура, К	Световой поток, лм	Кэф. мощн., cos φ	Форма	Размер d (b x l) x h, мм	Кол-во штук в коробке	Штрихкод
NBL-01-8-4K-WH-IP65-LED	8	176-264	4000	560	>0,7	овал	174 x 110 x 76	20/1	4607136 94828 0
NBL-R1-8-4K-WH-IP65-LED	8	176-264	4000	560	>0,7	круг	171 x 77	10/1	4607136 94827 3
NBL-R1-12-4K-WH-IP65-LED	12	176-264	4000	960	>0,7	круг	171 x 77	10/1	4607136 94826 6

NBL-P

Светодиодные ДПБ, IP65



- Надежные светодиоды Epistar
- Корпус и рассеиватель из поликарбоната
- Монтажный набор в комплекте
- Модель SNR оснащена микроволновым датчиком движения с тремя регуляторами: радиус действия 1-10 м; освещенность 2-2000 лк; задержка выключения 10 с-30 мин

Код продукта	Мощность, Вт	Напряжение, В	Цветовая температура, К	Световой поток, лм	Кэф. мощн., cos φ	Форма	Размер d x h, мм	Кол-во штук в коробке	Штрихкод
NBL-P-18-4K-WH-LED	18	165-265	4000	1400	>0,8	круг	305 x 84	8/1	4670004 71920 6
NBL-P-18-4K-WH-SNR-LED	18	165-265	4000	1400	>0,8	круг	305 x 84	8/1	4670004 71922 0
NBL-P-24-4K-WD-LED	24	165-265	4000	2000	>0,8	круг	305 x 84	8/1	4680043 14159 3

В ассортименте представлены светильники NBL-P-A1 со встроенным БАП, см. стр. 92

NBL-PO

Светодиодные ДПБ, IP65

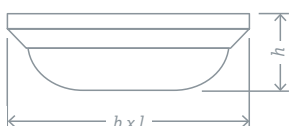

- Надежные светодиоды Epistar
- Пылевлагозащищенный корпус из ударопрочного АБС-пластика
- Рассеиватель из поликарбоната
- Монтажный набор в комплекте
- Модель SNRV оснащена оптико-акустическим датчиком: оптический порог активации 15 люкс, акустический порог активации 50-60 дБ, время работы после активации 45 секунд

Код продукта	Мощность, Вт	Напряжение, В	Цветовая температура, К	Световой поток, лм	Кэф. мощн., cos φ	Цвет	Размер b x l x h, мм	Кол-во шт. в коробке	Штрихкод
NBL-PO1-8-4K-WH-IP65-LED	8	220-240	4000	700	>0,5	белый	120 x 208 x 74	32/1	4607136 94822 8
NBL-PO1-8-4K-BL-IP65-LED	8	220-240	4000	700	>0,5	черный	120 x 208 x 74	32/1	4607136 94824 2
NBL-PO1-8-4K-WH-IP65-SNRV-LED	8	220-240	4000	700	>0,5	белый	120 x 208 x 74	32/1	4650074 61590 5



NBL-PR

Светодиодные ДПБ, IP65



- Надежные светодиоды Epistar
- Пылевлагозащитный корпус из ударопрочного АБС-пластика
- Рассеиватель из поликарбоната
- Винты из нержавеющей стали
- Монтажный набор в комплекте
- Модель SNRV оснащена встроенным оптико-акустическим датчиком: оптический порог активации ~15 лк; акустический порог активации 55–60 дБ; время работы после активации 45 сек

Код продукта	Мощность, Вт	Напряжение, В	Цветовая температура, К	Световой поток, лм	Кэф. мощн., cos φ	Цвет	Размер d x h, мм	Кол-во шт. в ко-робке	Штрихкод
NBL-PR1-8-4K-WH-IP65-LED	8	220–240	4000	700	>0,5	белый	197 x 76	32/1	4607136 94829 7
NBL-PR1-8-4K-BL-IP65-LED	8	220–240	4000	700	>0,5	черный	197 x 76	32/1	4607136 94831 0
NBL-PR1-8-4K-WH-IP65-SNRV-LED	8	220–240	4000	700	>0,5	белый	197 x 76	32/1	4650074 61591 2
NBL-PR1-13-4K-WH-IP65-LED	13	220–240	4000	1150	>0,5	белый	235 x 94	24/1	4607136 94839 6
NBL-PR1-13-4K-BL-IP65-LED	13	220–240	4000	1150	>0,5	черный	235 x 94	24/1	4607136 94841 9
NBL-PR1-13-4K-WH-IP65-SNRV-LED	13	220–240	4000	1150	>0,5	белый	235 x 94	24/1	4650074 61592 9

NBL-PO/PR

Светодиодные ДПБ с декоративным кольцом, IP65

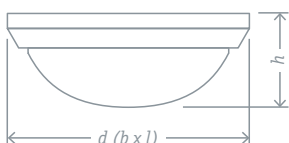
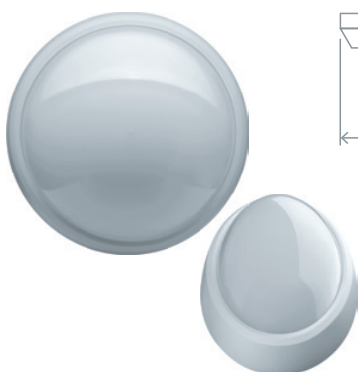

- Надежные светодиоды Epistar
- Корпус из ударопрочного АБС-пластика
- Рассеиватель из поликарбоната
- Долговечный силиконовый уплотнитель
- Декоративное кольцо, скрывающее крепежные элементы
- Монтажный набор в комплекте
- Модель SNR оснащена микроволновым датчиком движения с тремя регуляторами: радиус действия 1–10 м; освещенность 2–2000 лк; задержка выключения 10 с–30 мин

Код продукта	Мощность, Вт	Напряжение, В	Цветовая температура, К	Световой поток, лм	Кэф. мощн., cos φ	Форма	Размер d x h, мм	Кол-во шт. в коробке	Штрихкод
NBL-PO2-8-4K-IP65-LED	8	190–240	4000	650	>0,5	овал	178 x 76	24/1	4650074 61398 7
NBL-PR2-8-4K-IP65-LED	8	190–240	4000	650	>0,5	круг	187 x 127 x 70	24/1	4650074 61400 7
NBL-PO2-13-4K-IP65-LED	13	190–240	4000	1000	>0,5	овал	240 x 160 x 95	24/1	4650074 61399 4
NBL-PR2-13-4K-IP65-LED	13	190–240	4000	1000	>0,5	круг	218 x 96	24/1	4650074 61401 4
NBL-PR2-13-4K-IP65-SNR-LED	13	190–240	4000	1000	>0,5	круг	218 x 96	24/1	4607136 94843 3

DPB-01

Светодиодные ДПБ



- Высокая эффективность до 90 лм/Вт
- Интегрированный драйвер с высоким коэффициентом мощности
- Антивандальная конструкция: ударопрочный рассеиватель из поликарбоната; крепежные винты под шестиграннык
- Модель SNRV оснащена встроенным оптико-акустическим датчиком: оптический порог активации ~15 лк; акустический порог активации 55–60 дБ; время работы после активации 45 сек

Код продукта	Мощность, Вт	Напряжение, В	Цветовая температура, К	Световой поток, лм	Кэф. мощн., cos φ	Размер l x b x h, мм	Кол-во шт. в коробке	Штрихкод
DPB-01-10-4K-LED	10	220–240	4000	900	>0,8	350 x 75 x 52	36/1	4650074 61314 7
DPB-01-10-4K-SNRV-LED	10	220–240	4000	900	>0,8	350 x 75 x 52	36/1	4650074 61315 7



NBL-O

НПП IP54, для ламп накаливания



- Корпус из литого алюминия
- Рассеиватель из жаропрочного матированного стекла
- Керамический патрон E27
- Монтажный набор в комплекте

Код продукта	Мощность, Вт	Напряжение, В	Аналог	Цвет	Исполнение	Размер l x b x h, мм	Кол-во штук в коробке	Штрихкод
NBL-01-60-E27/WH	60	230	НПБ/НПП 1401	белый	без решетки	195 x 105 x 75	18/1	4607136 94800 6
NBL-01-60-E27/BL	60	230	НПБ/НПП 1401	черный	без решетки	195 x 105 x 75	18/1	4607136 94801 3
NBL-02-60-E27/WH	60	230	НПБ/НПП 1402	белый	с решеткой	195 x 105 x 75	18/1	4607136 94804 4
NBL-02-60-E27/BL	60	230	НПБ/НПП 1402	черный	с решеткой	195 x 105 x 75	18/1	4607136 94805 1
NBL-03-60-E27/WH	60	230	НПБ/НПП 1407	белый	решетка «реснички»	195 x 105 x 75	18/1	4607136 94808 2
NBL-01-100-E27/WH	100	230	НПБ/НПП 1201	белый	без решетки	265 x 155 x 100	12/1	4607136 94810 5
NBL-01-100-E27/BL	100	230	НПБ/НПП 1201	черный	без решетки	265 x 155 x 100	12/1	4607136 94813 6
NBL-02-100-E27/WH	100	230	НПБ/НПП 1202	белый	с решеткой	265 x 155 x 100	12/1	4607136 94814 3
NBL-02-100-E27/BL	100	230	НПБ/НПП 1202	черный	с решеткой	265 x 155 x 100	12/1	4607136 94816 7
NBL-03-100-E27/WH	100	230	НПБ/НПП 1207	белый	решетка «реснички»	265 x 155 x 100	12/1	4607136 94818 1

NBL-R

НПП IP54, для ламп накаливания



- Корпус из литого алюминия
- Рассеиватель из жаропрочного матированного стекла
- Керамический патрон E27
- Монтажный набор в комплекте

Код продукта	Мощность, Вт	Напряжение, В	Аналог	Цвет	Исполнение	Размер d x h, мм	Кол-во штук в коробке	Штрихкод
NBL-R1-60-E27/WH	60	230	НПБ/НПП 1301	белый	без решетки	175 x 75	18/1	4607136 94802 0
NBL-R1-60-E27/BL	60	230	НПБ/НПП 1301	черный	без решетки	175 x 75	18/1	4607136 94811 2
NBL-R2-60-E27/WH	60	230	НПБ/НПП 1302	белый	с решеткой	175 x 85	18/1	4607136 94803 7
NBL-R2-60-E27/BL	60	230	НПБ/НПП 1302	черный	с решеткой	175 x 85	18/1	4607136 94812 9
NBL-R3-60-E27/WH	60	230	НПБ/НПП 1307	белый	решетка «реснички»	175 x 75	18/1	4607136 94817 4
NBL-R1-100-E27/WH	100	230	НПБ/НПП 1101	белый	без решетки	235 x 100	12/1	4607136 94806 8
NBL-R1-100-E27/BL	100	230	НПБ/НПП 1101	черный	без решетки	235 x 100	12/1	4607136 94815 0
NBL-R2-100-E27/WH	100	230	НПБ/НПП 1102	белый	с решеткой	235 x 110	12/1	4607136 94807 5
NBL-R2-100-E27/BL	100	230	НПБ/НПП 1102	черный	с решеткой	235 x 110	12/1	4607136 94809 9
NBL-R3-100-E27/WH	100	230	НПБ/НПП 1107	белый	решетка «реснички»	235 x 100	12/1	4607136 94819 8

NBL-SA

Для бани и сауны

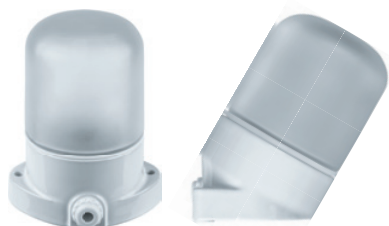

- Корпус из глазурированной керамики
- Жаропрочный рассеиватель из матированного стекла
- Силиконовый уплотнитель сохраняет свойства при температуре до 170 °C
- Керамический патрон E27

Код продукта	Тип светильника	Мощность, Вт	Напряжение, В	Рассеиватель	Способ установки	Сечение проводников, мм ²	Размеры, мм	Кол-во штук в коробке	Штрихкод
NBL-SA1-60-E27-WH	НПБ 400	60	230	матовый	на потолке/стене	0,75–1,50	99 x 110 x 136	16/1	4650074 61509 7
NBL-SA2-60-E27-WH	НПБ 400-1	60	230	матовый	на стене	0,75–1,50	85 x 85 x 150	16/1	4680043 14088 6



NSF-PW5

Светодиодные консольные

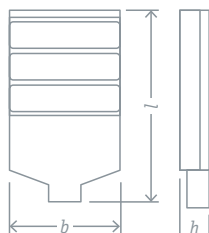

- Эффективность 120 лм/Вт
- Модульная конструкция корпуса светильника обеспечивает более эффективный отвод тепла
- Стальной корпус предотвращает загрязнение зон отвода тепла и обеспечивает прочность и жесткость конструкции
- Специальный рассеиватель с интегрированными линзами обеспечивает широкую КСС
- Защита от кратковременных импульсных помех 4 кВ
- Простой способ монтажа и подключения

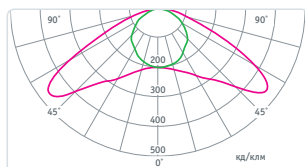

Код продукта	Мощность, Вт	Напряжение, В	Цветовая температура, К	Световой поток, лм	Кэф. мощн., cos φ	Размер l x b x h, мм	Кол-во шт. в коробке	Штрихкод
NSF-PW5-80-5K-LED	80	170-265	5000	9600	>0,9	312 x 277 x 60	5/1	4680043 14126 5
NSF-PW5-120-5K-LED	120	170-265	5000	14400	>0,9	397 x 277 x 60	5/1	4680043 14127 2
NSF-PW5-160-5K-LED	160	170-265	5000	19200	>0,9	482 x 277 x 60	5/1	4680043 14128 9

NSF-W

Светодиодные консольные

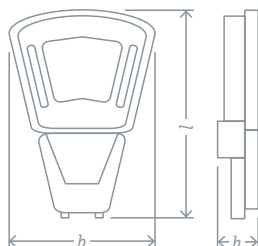
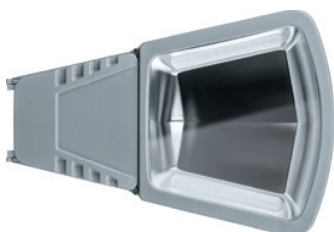

- Надежные светодиоды Epistar, эффективность до 85 лм/Вт
- Специальный матовый рассеиватель, закрывающий светодиоды
- Широкая кривая силы света
- Удобный монтаж

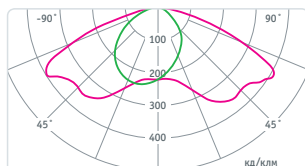

Код продукта	Мощность, Вт	Напряжение, В	Цветовая температура, К	Световой поток, лм	Кэф. мощн., cos φ	Размер l x b x h, мм	Кол-во шт. в коробке	Штрихкод
NSF-W-80-6K-GR-LED	80	165-265	6000	6700	>0,9	450 x 300 x 75	1	4670004 71248 1
NSF-W-120-6K-GR-LED	120	165-265	6000	10000	>0,9	450 x 300 x 75	1	4670004 71249 8

NSB

Кронштейны для консольных светильников

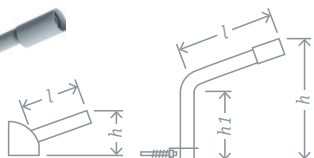

- Изготовлены из стали толщиной 2 мм
- Покрываются белой порошковой краской (RAL 9016)
- Стальные хомуты для крепления на столб
- Оцинкованные болты и гайки

Код продукта	Тип монтажа	Кол-во хомутов	Угол наклона	Посадочный Ø, мм	Макс. нагрузка, кг	Высота h, м	Высота h1, м	Вылет l, м	Масса, кг	Кол-во шт. в коробке	Штрихкод
NSB-01-0-350	приставной на плоскую поверхность	—	переменный	48	25	—	—	0,35	1	12	4650074 61402 1
NSB-02-300-350	приставной на опору	1	15°	48	25	0,39	0,3	0,35	2,7	6	4650074 61403 8
NSB-02-350-500	приставной на опору	2	15°	48	25	0,48	0,35	0,5	4	4	4650074 61404 5



NOF-LED

Садово-парковые светодиодные



- Надежные светодиоды SMD Sanan
- Мягкий рассеянный свет
- Корпус из негорючего пластика
- Не подвержен коррозии
- Монтажный набор в комплекте

Код продукта	Форма	Установка	Мощность, Вт	Напряжение, В	Цветовая температура, К	Световой поток, лм	Размер l x b x h, мм	Кол-во шт. в коробке	Штрихкод
NOF-P01-8-4K-BL-IP44-LED	4-гранник	на стену, вверх	8	176-264	4000	560	194 x 162 x 232	12/1	4650074 61617 9
NOF-P02-8-4K-BL-IP44-LED	4-гранник	на стену, вниз	8	176-264	4000	560	194 x 162 x 232	12/1	4650074 61618 6
NOF-P04-8-4K-BL-IP44-LED	6-гранник	на стену, вверх	8	176-264	4000	560	193 x 170 x 230	12/1	4650074 61619 3
NOF-P05-8-4K-BL-IP44-LED	6-гранник	на стену, вниз	8	176-264	4000	560	194 x 170 x 230	12/1	4650074 61620 9
NOF-P07-8-4K-BL-IP44-LED	3-гранник	на стену	8	176-264	4000	560	100 x 195 x 322	12/1	4680043 14162 3

NOF-E27

Садово-парковые с патроном E27

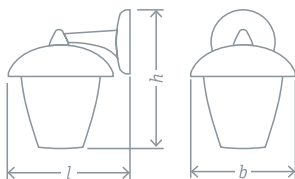

- Используются со всеми типами ламп с цоколем E27
- Корпус из негорючего пластика
- Не подвержен коррозии
- Монтажный набор в комплекте

Код продукта	Форма	Установка	Патрон	Напряжение, В	Макс. мощность ЛОН, Вт	Размер l x b x h, мм	Кол-во шт. в коробке	Штрихкод
NOF-P01-BL-IP44-E27	4-гранник	на стену, вверх	E27	230	60	194 x 162 x 232	12/1	4650074 61611 7
NOF-P02-BL-IP44-E27	4-гранник	на стену, вниз	E27	230	60	194 x 162 x 232	12/1	4650074 61612 4
NOF-P03-BL-IP44-E27	4-гранник	на постамент	E27	230	60	165 x 165 x 280	6/1	4650074 61613 1
NOF-P04-BL-IP44-E27	6-гранник	на стену, вверх	E27	230	60	193 x 170 x 230	12/1	4650074 61614 8
NOF-P05-BL-IP44-E27	6-гранник	на стену, вниз	E27	230	60	193 x 170 x 230	12/1	4650074 61615 5
NOF-P06-BL-IP44-E27	6-гранник	на постамент	E27	230	60	170 x 170 x 297	6/1	4650074 61616 2

NGF-01

Гирлянды декоративные с патроном E27



- Параллельная схема соединения ламп
- Уплотнительные кольца на патронах для защиты от пыли и влаги
- Режим свечения – постоянный
- Патрон E27
- Рекомендуется использовать с лампами Navigator NLL-G-Color

Код продукта	Мощность, Вт	Номинальный ток, А	Напряжение, В/Частота, Гц	Кол-во патронов E27	Сечение проводов, мм ²	Длина гирлянды, м	Кол-во шт. в коробке	Штрихкод
NGF-01-20-40-E27-BL	3680	16	230 / 50	50	2 x 1,5	20	2/1	4650074 61553 0
NGF-01-100-40-E27-BL	3680	16	230 / 50	250	2 x 1,5	100	1	4650074 61554 7



NBL-R02/03/04/05

Светодиодные декоративные ДПБ

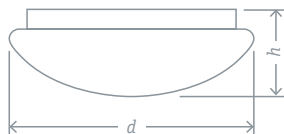

R02



R03



R04



R05

- Надежные светодиоды с высокой цветопередачей
- Надежный драйвер с высоким КПД
- Металлическое основание
- Матовый плафон из поливинилхлорида с декоративным рисунком
- Монтажный набор в комплекте

Код продукта	Мощность, Вт	Напряжение, В	Цветовая температура, К	Световой поток, лм	Кэф. мощн., cos φ	Рисунок	Размер d x h, мм	Кол-во штук в коробке	Штрихкод
NBL-R02-18-6.5K-IP20-LED	18	220-240	6500	960	>0,5	узоры	330 x 107	16/1	4650074 61412 0
NBL-R02-24-4K-IP20-LED	24	220-240	4000	1200	>0,5	узоры	380 x 110	10/1	4650074 61413 7
NBL-R03-24-4K-IP20-LED	24	220-240	4000	1200	>0,5	кольца	380 x 110	10/1	4650074 61419 9
NBL-R03-24-6.5K-IP20-LED	24	220-240	6500	1200	>0,5	кольца	380 x 110	10/1	4650074 61420 5
NBL-R04-18-4K-IP20-LED	18	220-240	4000	960	>0,5	квадраты	330 x 107	10/1	4650074 61423 6
NBL-R04-18-6.5K-IP20-LED	18	220-240	6500	960	>0,5	квадраты	330 x 107	16/1	4650074 61424 3
NBL-R04-24-6.5K-IP20-LED	24	220-240	6500	1200	>0,5	квадраты	380 x 110	10/1	4650074 61426 7
NBL-R05-18-6.5K-IP20-LED	18	220-240	6500	960	>0,5	треугольники	330 x 107	16/1	4650074 61430 4
NBL-R05-24-6.5K-IP20-LED	24	220-240	6500	1200	>0,5	треугольники	380 x 110	10/1	4650074 61432 8

NBL-R06/09

Светодиодные декоративные ДПБ

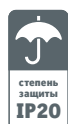

R06



R09

- Надежные светодиоды с высокой цветопередачей
- Надежный драйвер с высоким КПД
- Металлическое основание
- Матовый плафон из поливинилхлорида с декоративным рисунком
- Монтажный набор в комплекте

Код продукта	Мощность, Вт	Напряжение, В	Цветовая температура, К	Световой поток, лм	Кэф. мощн., cos φ	Рисунок	Размер d x h, мм	Кол-во штук в коробке	Штрихкод
NBL-R06-12-4K-IP20-LED	12	220-240	4000	800	>0,5	пузыри	270 x 85	16/1	4650074 61741 1
NBL-R06-18-4K-IP20-LED	18	220-240	4000	1200	>0,5	пузыри	325 x 100	10/1	4650074 61742 8
NBL-R09-12-4K-IP20-LED	12	220-240	4000	800	>0,5	мозаика	270 x 85	16/1	4650074 61750 3
NBL-R09-18-4K-IP20-LED	18	220-240	4000	1200	>0,5	мозаика	325 x 100	10/1	4650074 61751 0

**NBL-R10**

Светодиодные декоративные ДПБ



- Надежные светодиоды с высокой цветопередачей
- Надежный драйвер с высоким КПД
- Металлическое основание
- Матовый плафон из поливинилхлорида
- Визуальный эффект звездного неба
- Монтажный набор в комплекте

Код продукта	Мощность, Вт	Напряжение, В	Цветовая температура, К	Световой поток, лм	Кэф. мощн., cos φ	Рисунок	Размер $d \times h$, мм	Кол-во штук в коробке	Штрихкод
NBL-R10-12-4K-IP20-LED	12	220–240	4000	800	>0,5	звездное небо	260 x 90	10/1	4650074 61753 4
NBL-R10-18-4K-IP20-LED	18	220–240	4000	1200	>0,5	звездное небо	330 x 107	10/1	4650074 61754 1

NBL-RC

Светодиодные декоративные ДПБ, с дистанционным управлением



Изменяемые цвет и яркость — дистанционное управление освещением

- Дистанционное управление цветом и яркостью (пульт в комплекте)
- Таймер автоматического отключения
- Режим ночника
- Визуальный эффект звездного неба
- Акриловый плафон
- Металлический корпус

Код продукта	Мощность, Вт	Напряжение, В	Цветовая температура, К	Световой поток, лм	Кэф. мощн., cos φ	Исполнение	Размер $d \times h$, мм	Кол-во штук в коробке	Штрихкод
NBL-RC01-36-MK-IP20-LED	36	220–240	3000–6500	2400	>0,5	алмаз	400 x 75	6/1	4650074 61660 5
NBL-RC01-60-MK-IP20-LED	60	220–240	3000–6500	4000	>0,5	алмаз	511 x 84	6/1	4650074 61661 2
NBL-RC02-36-MK-IP20-LED	36	220–240	3000–6500	2400	>0,5	хрусталь	395 x 80	6/1	4650074 61662 9
NBL-RC02-60-MK-IP20-LED	60	220–240	3000–6500	4000	>0,5	хрусталь	500 x 81	6/1	4650074 61663 6



NEL-P

Светодиодные линейные сетевого напряжения

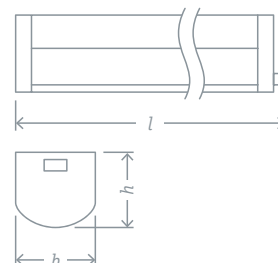

- Корпус и рассеиватель из поликарбоната
- Выключатель на корпусе
- Сетевой шнур с вилкой 1,5 м
- Гибкий шнур-соединитель 0,18 м

Код продукта	Мощность, Вт	Напряжение, В	Цветовая температура, К	Световой поток, лм	Коэф. мощн., cos φ	Размер l x b x h, мм	Кол-во шт. в коробке	Штрихкод
NEL-P-5-4K-LED	5	180-260	4000	390	>0,6	385 x 22 x 30	30/1	4607136 94589 0
NEL-P-7-4K-LED	7	180-260	4000	546	>0,6	535 x 22 x 30	30/1	4607136 94590 6
NEL-P-11-4K-LED	11	180-260	4000	858	>0,6	835 x 22 x 30	30/1	4607136 94591 3
NEL-P-14-4K-LED	14	180-260	4000	1092	>0,6	1135 x 22 x 30	30/1	4607136 94592 0

NEL-T1

Светодиодные модульные ультратонкие 12 В

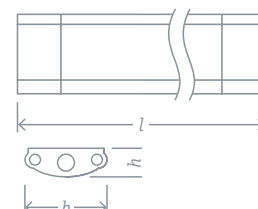

- Корпус из алюминия
- Сенсорный выключатель на корпусе
- Функция диммирования
- Дополнительные модули ADD поставляются без блока питания, подключаются к основному модулю TOUCH
- Жесткий и гибкий коннекторы в комплекте дополнительного модуля ADD

Код продукта	Мощность, Вт	Напряжение, В	Цветовая температура, К	Световой поток, лм	Размер l x b x h, мм	Кол-во шт. в коробке	Штрихкод
NEL-T1-3-4K-LED-ADD	3	12	4000	225	300 x 25 x 9	50/1	4670004 71976 3
NEL-T1-3-4K-LED-TOUCH	3	12	4000	225	300 x 25 x 9	20/1	4670004 71977 0
NEL-T1-5-4K-LED-ADD	5	12	4000	375	500 x 25 x 9	50/1	4670004 71978 7
NEL-T1-5-4K-LED-TOUCH	5	12	4000	375	500 x 25 x 9	20/1	4670004 71979 4



NEL-FITO

Светодиодные линейные, для растений

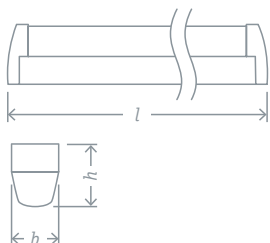

Специальный спектр ускоряет фотохимические биопроцессы растений



- Красно-синий спектр стимулирует рост растений
- Подходят для всех видов растений
- Выключатель на корпусе
- Возможность гибкого или жесткого соединения светильников в линию
- Установочный комплект с подвесом

Код продукта	Мощность, Вт	Напряжение, В	Фотосинтетический фотонный поток, мкмоль/с	Длина волны красного спектра (пиковое значение), нм	Длина волны синего спектра (пиковое значение), нм	Размер $l \times b \times h$, мм	Кол-во штук в коробке	Штрихкод
NEL-FITO-8-LED	8	176–264	10	650	450	595 x 25 x 35	20/1	4650074 61031 3
NEL-FITO-12-LED	12	176–264	14	650	450	893 x 25 x 35	20/1	4650074 61032 0
NEL-FITO-14-LED	14	176–264	18	650	450	1193 x 25 x 35	20/1	4650074 61033 7

NEL-FITOMG01

Светодиодные для растений, на подставке



Специальный спектр ускоряет фотохимические биопроцессы растений



- Красно-синий спектр стимулирует рост растений
- Имитирует дневное освещение
- Корпус из долговечного пластика
- Встроенный таймер воспроизводит естественный режим освещения растений
- Сетевой шнур в комплекте

Код продукта	Мощность, Вт	Напряжение, В	Фотосинтетический фотонный поток, мкмоль/с	Длина волны красного спектра (пиковое значение), нм	Длина волны синего спектра (пиковое значение), нм	Размер, мм	Кол-во штук в коробке	Штрихкод
NEL-FITOMG01-15-LED	15	176–264	15	650	450	360 x 503 x 24	5/1	4650074 61633 9



NEL-A1

Люминесцентные линейные, с лампой T4



- Корпус из поликарбоната
- Металлический отражатель
- Без рассеивателя
- Выключатель на корпусе
- Сетевой шнур и гибкий коннектор в комплекте
- Лампа в комплекте

Код продукта	Мощность, Вт	Тип лампы	Цоколь лампы	Напряжение, В	Цветовая температура, К	Размер $l \times b \times h$, мм	Кол-во штук в коробке	Штрихкод
NEL-A1-E116-T4-840/WH	16	T4	G5	220-240	4200	494 x 22 x 41	30/1	4607136 94503 6
NEL-A1-E124-T4-840/WH	24	T4	G5	220-240	4200	681 x 22 x 41	30/1	4607136 94505 0

NEL-A2

Люминесцентные линейные, с лампой T4



- Корпус из поликарбоната
- Металлический отражатель
- Рассеиватель из акрила
- Выключатель на корпусе
- Сетевой шнур и гибкий коннектор в комплекте
- Лампа в комплекте

Код продукта	Мощность, Вт	Тип лампы	Цоколь лампы	Напряжение, В	Цветовая температура, К	Размер $l \times b \times h$, мм	Кол-во штук в коробке	Штрихкод
NEL-A2-E108-T4-840/WH	8	T4	G5	220-240	4200	367 x 22 x 41	30/1	4607136 94508 1
NEL-A2-E116-T4-840/WH	16	T4	G5	220-240	4200	495 x 22 x 41	30/1	4607136 94510 4
NEL-A2-E124-T4-840/WH	24	T4	G5	220-240	4200	681 x 22 x 41	30/1	4607136 94512 8
NEL-A2-E130-T4-840/WH	30	T4	G5	220-240	4200	791 x 22 x 41	20/1	4607136 94513 5



NEL-B2

Люминесцентные линейные, с лампой T5



- Корпус из поликарбоната
- Рассеиватель из акрила
- Выключатель на корпусе
- Сетевой шнур и гибкий коннектор в комплекте
- Лампа в комплекте

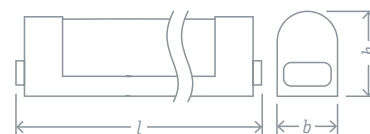

Код продукта	Мощность, Вт	Тип лампы	Цоколь лампы	Напряжение, В	Цветовая температура, К	Размер $l \times b \times h$, мм	Кол-во штук в коробке	Штрихкод
NEL-B2-E128-T5-840/WH	28	T5	G5	220-240	4200	1203 x 22 x 43	20/1	4607136 94518 0

NEL-C2

Люминесцентные линейные, с лампой T8



- Корпус из металла
- Рассеиватель из акрила
- Выключатель на корпусе
- Лампа в комплекте

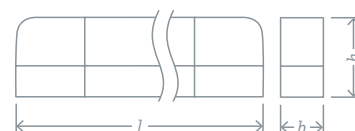

Код продукта	Мощность, Вт	Тип лампы	Цоколь лампы	Напряжение, В	Цветовая температура, К	Размер $l \times b \times h$, мм	Кол-во штук в коробке	Штрихкод
NEL-C2-E110-T8-840/WH	10	T8	G13	220-240	4200	396 x 34 x 64	20/1	4607136 94519 7
NEL-C2-E118-T8-840/WH	18	T8	G13	220-240	4200	653 x 34 x 64	20/1	4607136 94521 0
NEL-C2-E130-T8-840/WH	30	T8	G13	220-240	4200	959 x 34 x 64	20/1	4607136 94522 7

NEL-D1

Люминесцентные линейные, с лампой T8



- Корпус из металла
- Без рассеивателя
- Без выключателя
- Лампа в комплекте

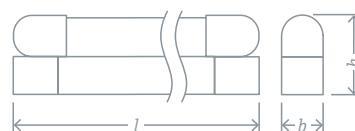

Код продукта	Мощность, Вт	Тип лампы	Цоколь лампы	Напряжение, В	Цветовая температура, К	Размер, $l \times b \times h$, мм	Кол-во штук в коробке	Штрихкод
NEL-D1-E118-T8-840/WH	18	T8	G13	220-240	4200	635 x 30 x 48	30/1	4607136 94526 5
NEL-D1-E130-T8-840/WH	30	T8	G13	220-240	4200	940 x 30 x 48	30/1	4607136 94527 2
NEL-D1-E136-T8-840/WH	36	T8	G13	220-240	4200	1245 x 30 x 48	30/1	4607136 94528 9

**NGX-R1**

Встраиваемые ультратонкие, для ламп с цоколем GX53

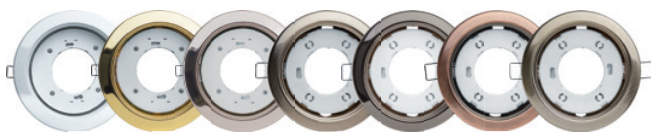

- Энергоэффективная альтернатива точечным светильникам под галогенную или лампу накаливания
- Не нагревается, подходит для подвесных и натяжных потолков, мебели
- Термокольцо в комплекте (кроме NGX-ПАК10)
- Установочная высота 40 мм

Код продукта	Цвет	Напряжение, В	Врезное отверстие, мм	Размер $d \times h$, мм	Кол-во штук в коробке	Штрихкод
NGX-R1-001-GX53	белый	230	∅ 90	105 x 40	50/1	4670004 71277 1
NGX-R1-002-GX53	золото	230	∅ 90	105 x 40	50/1	4670004 71278 8
NGX-R1-003-GX53	хром	230	∅ 90	105 x 40	50/1	4670004 71279 5
NGX-R1-004-GX53	сатин-хром	230	∅ 90	105 x 40	50/1	4670004 71280 1
NGX-R1-005-GX53	черный хром	230	∅ 90	105 x 40	50/1	4670004 71281 8
NGX-R1-006-GX53	черная медь	230	∅ 90	105 x 40	50/1	4670004 71282 5
NGX-R1-007-GX53	черная бронза	230	∅ 90	105 x 40	50/1	4670004 71283 2
NGX-R1-001-GX53-ПАК10	белый	230	∅ 90	105 x 40	100/10	4680043 14140 1
NGX-R1-003-GX53-ПАК10	хром	230	∅ 90	105 x 40	100/10	4680043 14141 8

NGX-GX53-Термокольцо

Термокольцо для светильников NGX-R1-GX53



Код продукта	Диаметр внешний, мм	Диаметр внутренний, мм	Кол-во штук в коробке	Штрихкод
NGX-GX53-Термокольцо	100	90	100/10	4680043 14142 5

NGX-S2

Встраиваемые ультратонкие, для ламп с цоколем GX53



- Энергоэффективная альтернатива точечным светильникам под галогенную или лампу накаливания
- Не нагревается, подходит для подвесных и натяжных потолков, мебели
- Термокольцо в комплекте
- Установочная высота 40 мм

Код продукта	Цвет	Напряжение, В	Врезное отверстие, мм	Размер $l \times b \times h$, мм	Кол-во штук в коробке	Штрихкод
NGX-S2-001-GX53	белый	230	∅ 87,5	107 x 107 x 40,5	50/1	4680043 14213 2
NGX-S2-003-GX53	хром	230	∅ 87,5	107 x 107 x 40,5	50/1	4680043 14214 9

NGX-R1

Встраиваемые ультратонкие, для ламп с цоколем GX70



- Энергоэффективная альтернатива точечным светильникам под галогенную или лампу накаливания
- Не нагревается, подходит для подвесных и натяжных потолков, мебели
- Термокольцо в комплекте
- Установочная высота 54 мм

Код продукта	Цвет	Напряжение, В	Врезное отверстие, мм	Размер $d \times h$, мм	Кол-во штук в коробке	Штрихкод
NGX-R1-001-GX70	белый	230	∅ 114	150 x 54	40/1	4650074 61388 8
NGX-R1-002-GX70	золото	230	∅ 114	150 x 54	40/1	4650074 61389 5
NGX-R1-003-GX70	хром	230	∅ 114	150 x 54	40/1	4650074 61390 1

**NFS-R1**

Встраиваемые точечные, для ламп MR16 с цоколем GU5.3

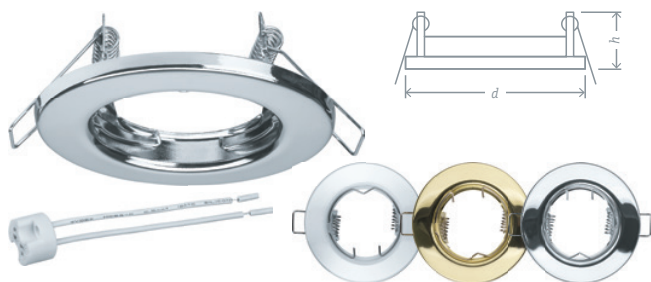

- Ламподержатель входит в комплект
- Небольшая высота установки (30 мм)
- Корпус светильника выполнен из металла

Код продукта	Цвет	Напряжение, В	Врезное отверстие, мм	Установочная высота, мм	Размер d x h, мм	Кол-во штук в коробке	Штрихкод
NFS-R1-001-MR16-GU5.3	белый	12/230	∅ 70	30	80 x 30	200/1	4650074 61596 7
NFS-R1-002-MR16-GU5.3	золото	12/230	∅ 70	30	80 x 30	200/1	4650074 61597 4
NFS-R1-003-MR16-GU5.3	хром	12/230	∅ 70	30	80 x 30	200/1	4650074 61598 1

NIL-SF01

Декоративные металлические «Винтаж», без плафона



- Патрон и потолочная чаша выполнены из металла
- Провод ПВС в тканевой оплетке

Код продукта	Макс. мощность, Вт	Напряжение, В	Цвет	Патрон	Длина провода, м	Сечение провода, мм ²	Размер потолочной чаши, мм	Кол-во шт. в коробке	Штрихкод
NIL-SF01-005-E27	60	230	черный хром	E27	1,5	2 x 0,5	∅100 x 20	50/1	4650074 61520 2
NIL-SF01-007-E27	60	230	черная бронза	E27	1,5	2 x 0,5	∅100 x 20	50/1	4650074 61521 9

NIL-WF

Декоративные металлические «Винтаж», с плафоном



- Плафон и потолочная чаша выполнены из металла
- Провод ПВС в тканевой оплетке

Код продукта	Макс. мощность, Вт	Напряжение, В	Цвет	Патрон	Длина провода, м	Сечение провода, мм ²	Размер потолочной чаши, мм	Размер плафона, мм	Кол-во шт. в коробке	Штрихкод
NIL-WF01-008-E27	60	230	черный/бронза	E27	1,5	2 x 0,5	∅100 x 20	∅270 x 135	10/1	4650074 61535 6
NIL-WF02-008-E27	60	230	черный/бронза	E27	1,5	2 x 0,5	∅100 x 20	∅260 x 100	10/1	4650074 61536 3



NIL-SF02

Декоративные пластиковые «Авангард»



- Патрон в силиконовом кожухе
- Провод ПВС в тканевой оплетке

Код продукта	Макс. мощность, Вт	Напряжение, В	Цвет	Патрон	Длина провода, м	Сечение провода, мм ²	Размер потолочной чаши, мм	Кол-во шт. в коробке	Штрихкод
NIL-SF02-001-E27	60	230	белый	E27	1	2 x 0,5	ø90 x 75	100/1	4650074 61522 6
NIL-SF02-008-E27	60	230	черный	E27	1	2 x 0,5	ø90 x 75	100/1	4650074 61523 3
NIL-SF02-011-E27	60	230	красный	E27	1	2 x 0,5	ø90 x 75	100/1	4650074 61524 0
NIL-SF02-012-E27	60	230	синий	E27	1	2 x 0,5	ø90 x 75	100/1	4650074 61525 7
NIL-SF02-013-E27	60	230	зеленый	E27	1	2 x 0,5	ø90 x 75	100/1	4650074 61526 4
NIL-SF02-015-E27	60	230	желтый	E27	1	2 x 0,5	ø90 x 75	100/1	4650074 61527 1

NIL-SF03

Декоративные керамические



- Патрон и потолочная чаша выполнены из керамики
- Провод ПВС в тканевой оплетке

Код продукта	Макс. мощность, Вт	Напряжение, В	Цвет	Патрон	Длина провода, м	Сечение провода, мм ²	Размер потолочной чаши, мм	Кол-во шт. в коробке	Штрихкод
NIL-SF03-001-E27	60	230	белый	E27	1	2 x 0,5	ø 105 x 30	60/1	4650074 61528 8
NIL-SF03-008-E27	60	230	черный	E27	1	2 x 0,5	ø 105 x 30	60/1	4650074 61529 5
NIL-SF03-010-E27	60	230	серый	E27	1	2 x 0,5	ø 105 x 30	60/1	4650074 61530 1
NIL-SF03-011-E27	60	230	красный	E27	1	2 x 0,5	ø 105 x 30	60/1	4650074 61531 8
NIL-SF03-012-E27	60	230	синий	E27	1	2 x 0,5	ø 105 x 30	60/1	4650074 61532 5
NIL-SF03-014-E27	60	230	зеленый	E27	1	2 x 0,5	ø 105 x 30	60/1	4650074 61533 2
NIL-SF03-015-E27	60	230	желтый	E27	1	2 x 0,5	ø 105 x 30	60/1	4650074 61534 9



NDF-D007

Светодиодные настольные



Цвета



- Эффективные светодиоды Lextar
- Выключатель на корпусе
- Гибкая регулируемая ножка
- Адаптер питания встроен в корпус светильника



Матовый рассеиватель – мягкий свет без слепящего эффекта



Выключатель удобно расположен на корпусе

Код продукта	Мощность, Вт	Напряжение, В	Цветовая температура, К	Световой поток, лм	Длина провода, м	Цвет корпуса	Размер, мм	Кол-во штук в коробке	Штрихкод
NDF-D007-5W-5K-BL-LED	5	100–240	5000	350	1,8	черный	170 x 120 x 400	8/1	4670004 71565 9
NDF-D007-5W-5K-WH-LED	5	100–240	5000	350	1,8	белый	170 x 120 x 400	8/1	4670004 71566 6

NDF-D010

Светодиодные настольные

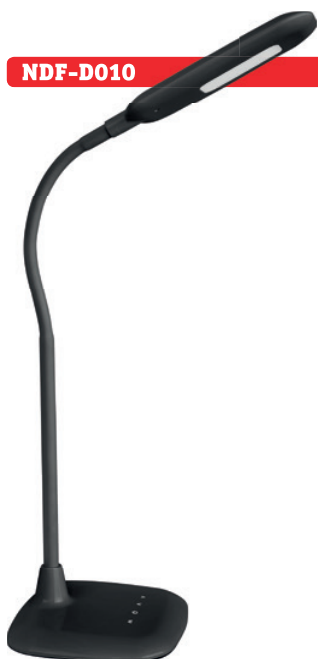

Цвета



- Эффективные светодиоды Lextar
- Сенсорный выключатель на корпусе
- Функция диммирования
- Функция смены цветовой температуры
- Гибкая регулируемая ножка



Матовый рассеиватель – мягкий свет без слепящего эффекта

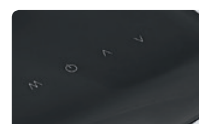

Сенсорный выключатель с функциями диммирования и смены цветовой температуры

Код продукта	Мощность, Вт	Напряжение, В	Цветовая температура, К	Световой поток, лм	Длина провода, м	Цвет корпуса	Размер, мм	Кол-во штук в коробке	Штрихкод
NDF-D010-10W-MK-BL-LED	10	100–240	3000–5000	400	1,5	черный	145 x 145 x 445	8/1	4670004 71569 7



NDF-D012

Светодиодные настольные



Цвета



- Эффективные светодиоды Lextar
- Сенсорный выключатель с функцией диммирования
- Функция автоматического отключения через 1 час
- Режим ночника
- Регулируемый угол наклона светильника



Матовый рассеиватель – мягкий свет без слепящего эффекта



Сенсорный выключатель с функцией диммирования

Код продукта	Мощность, Вт	Напряжение, В	Цветовая температура, К	Световой поток, лм	Длина провода, м	Цвет корпуса	Размер, мм	Кол-во штук в коробке	Штрихкод
NDF-D012-8W-5K-WH-LED	8	100–240	5000	530	1,8	белый	180 x 120 x 415	10/1	4670004 71571 0
NDF-D012-8W-5K-BL-LED	8	100–240	5000	530	1,8	черный	180 x 120 x 415	10/1	4650074 61323 9

NDF-D013

Светодиодные настольные



Цвета



- Эффективные светодиоды Lextar
- Сенсорный выключатель с функцией диммирования
- Регулируемый угол наклона светильника



Матовый рассеиватель – мягкий свет без слепящего эффекта



Сенсорный выключатель с функцией диммирования

Код продукта	Мощность, Вт	Напряжение, В	Цветовая температура, К	Световой поток, лм	Длина провода, м	Цвет корпуса	Размер, мм	Кол-во штук в коробке	Штрихкод
NDF-D013-5W-4K-BL-LED	5	100–240	4000	350	1,8	черный	160 x 160 x 422	6/1	4670004 71572 7



NDF-D014

Светодиодные настольные



Цвета



- Эффективные светодиоды Lextar
- Телескопическая ножка
- Выключатель на корпусе
- Регулируемый угол наклона светильника



Матовый рассеиватель – мягкий свет без слепящего эффекта



Выключатель удобно расположен на корпусе

Код продукта	Мощность, Вт	Напряжение, В	Цветовая температура, К	Световой поток, лм	Длина провода, м	Цвет корпуса	Размер, мм	Кол-во штук в коробке	Штрихкод
NDF-D014-6W-4K-B-LED	6	100–240	4000	350	1,6	синий	125 x 125 x 350	20/1	4670004 71241 2
NDF-D014-6W-4K-R-LED	6	100–240	4000	350	1,6	красный	125 x 125 x 350	20/1	4670004 71243 6

NDF-D015

Светодиодные настольные



Цвета



- Эффективные светодиоды Lextar
- Сенсорный выключатель с функцией диммирования
- Регулируемый угол наклона светильника



Матовый рассеиватель – мягкий свет без слепящего эффекта



Сенсорный выключатель с функцией диммирования

Код продукта	Мощность, Вт	Напряжение, В	Цветовая температура, К	Световой поток, лм	Длина провода, м	Цвет корпуса	Размер, мм	Кол-во штук в коробке	Штрихкод
NDF-D015-10W-6K-BL-LED	10	100–240	6000	500	1,6	черный	150 x 150 x 358	30/1	4607136 94682 8
NDF-D015-10W-6K-WH-LED	10	100–240	6000	500	1,6	белый	150 x 150 x 358	30/1	4607136 94683 5



NDF-D017

Светодиодные настольные



Цвета



- Эффективные светодиоды Lextar
- Сенсорный выключатель с функцией диммирования
- Регулируемый угол наклона светильника



Матовый рассеиватель – мягкий свет без слепящего эффекта



Сенсорный выключатель с функцией диммирования

Код продукта	Мощность, Вт	Напряжение, В	Цветовая температура, К	Световой поток, лм	Длина провода, м	Цвет корпуса	Размер, мм	Кол-во штук в коробке	Штрихкод
NDF-D017-6W-4K-S-LED	6	100–240	4000	350	1,6	серебро	170 x 115 x 390	12/1	4670004 71270 2

NDF-D019

Светодиодные настольные



Цвета



- Надежные светодиоды Epistar
- Выключатель на плафоне
- Регулируемая ножка



Матовый рассеиватель – мягкий свет без слепящего эффекта



Выключатель удобно расположен на плафоне

Код продукта	Мощность, Вт	Напряжение, В	Цветовая температура, К	Световой поток, лм	Длина провода, м	Цвет корпуса	Размер, мм	Кол-во штук в коробке	Штрихкод
NDF-D019-9W-4K-WH-LED	9	100–240	4000	600	1,8	белый	214 x 200 x 740	4/1	4650074 61094 8



NDF-D020

Светодиодные настольные



Цвета



- Эффективные светодиоды LEXTAR
- USB-разъем для зарядки электронных устройств
- Сенсорный выключатель с функцией диммирования
- Гибкая регулируемая ножка



Матовый рассеиватель – мягкий свет без слепящего эффекта



USB-разъем на основании для зарядки электронных устройств

Код продукта	Мощность, Вт	Напряжение, В	Цветовая температура, К	Световой поток, лм	Длина провода, м	Цвет корпуса	Размер, мм	Кол-во штук в коробке	Штрихкод
NDF-D020-9W-4K-WH-LED	9	100–240	4500	450	1,5	белый	200 x 130 x 668	12/1	4650074 61307 9

NDF-D021

Светодиодные настольные



Цвета



- Эффективные светодиоды LEXTAR
- USB-разъем для зарядки электронных устройств
- Сенсорный выключатель с функцией диммирования
- Гибкая регулируемая ножка



Матовый рассеиватель – мягкий свет без слепящего эффекта



USB-разъем на основании для зарядки электронных устройств

Код продукта	Мощность, Вт	Напряжение, В	Цветовая температура, К	Световой поток, лм	Длина провода, м	Цвет корпуса	Размер, мм	Кол-во штук в коробке	Штрихкод
NDF-D021-6W-4K-WH-LED	6	100–240	4500	350	1,5	белый	165 x 165 x 400	12/1	4650074 61561 5



NDF-D022

Светодиодные настольные



Цвета



- Надежные светодиоды Epistar
- Сенсорный выключатель с функцией диммирования
- Гибкая регулируемая ножка



Матовый рассеиватель – мягкий свет без слепящего эффекта

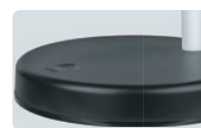

Сенсорный выключатель с функцией диммирования

Код продукта	Мощность, Вт	Напряжение, В	Цветовая температура, К	Световой поток, лм	Длина провода, м	Цвет корпуса	Размер, мм	Кол-во штук в коробке	Штрихкод
NDF-D022-6W-4K-BL-LED	6	100–240	4000	300	1,6	черный/белый	130 x 130 x 300	12/1	4650074 61406 9

NDF-D023

Светодиодные настольные



Цвета



- Надежные светодиоды Epistar
- Регулируемая ножка



Матовый рассеиватель – мягкий свет без слепящего эффекта

Код продукта	Мощность, Вт	Напряжение, В	Цветовая температура, К	Световой поток, лм	Длина провода, м	Цвет корпуса	Размер, мм	Кол-во штук в коробке	Штрихкод
NDF-D023-6W-4K-BL-LED	6	100–240	4000	350	1,6	черный	150 x 150 x 450	6/1	4650074 61407 6
NDF-D023-6W-4K-WH-LED	6	100–240	4000	350	1,6	белый	150 x 150 x 450	6/1	4650074 61549 6



NDF-D024

Светодиодные настольные



Цвета



- Надежные светодиоды Epistar
- Выключатель на корпусе
- Гибкая регулируемая ножка



Матовый рассеиватель – мягкий свет без слепящего эффекта



Выключатель удобно расположен на корпусе

Код продукта	Мощность, Вт	Напряжение, В	Цветовая температура, К	Световой поток, лм	Длина провода, м	Цвет корпуса	Размер, мм	Кол-во штук в коробке	Штрихкод
NDF-D024-5W-6K-WH-LED	5	165–265	6000	300	1,2	белый	105 x 108 x 220	21/1	4650074 61408 3

NDF-D027

Светодиодные настольные



Цвета



- Надежные светодиоды Epistar
- Выключатель на корпусе
- Гибкая регулируемая ножка



Матовый рассеиватель – мягкий свет без слепящего эффекта



Выключатель удобно расположен на корпусе

Код продукта	Мощность, Вт	Напряжение, В	Цветовая температура, К	Световой поток, лм	Длина провода, м	Цвет корпуса	Размер, мм	Кол-во штук в коробке	Штрихкод
NDF-D027-5W-4K-BL-LED	5	165–265	4000	300	1,2	черный	108 x 150 x 400	60/1	4680043 14225 5
NDF-D027-5W-4K-WH-LED	5	165–265	4000	300	1,2	белый	108 x 150 x 400	60/1	4680043 14226 2



NDF-C005

Светодиодные настольные, на струбине



- Эффективные светодиоды Lextar
- Выключатель на плафоне
- Регулируемая ножка

Цвета



Матовый рассеиватель – мягкий свет без слепящего эффекта



Выключатель удобно расположен на плафоне

Код продукта	Мощность, Вт	Напряжение, В	Цветовая температура, К	Световой поток, лм	Длина провода, м	Цвет корпуса	Размер, мм	Кол-во штук в коробке	Штрихкод
NDF-C005-9W-4K-BL-LED	9	100–240	4000	600	1,8	черный	56 x 45 x 780	8/1	4670004 71574 1
NDF-C005-9W-4K-WH-LED	9	100–240	4000	600	1,8	белый	56 x 45 x 780	8/1	4670004 61550 1

NDF-C007

Светодиодные настольные, на струбине



- Эффективные светодиоды Lextar
- Выключатель на корпусе
- Гибкая регулируемая ножка

Цвета



Матовый рассеиватель – мягкий свет без слепящего эффекта



Выключатель удобно расположен на корпусе

Код продукта	Мощность, Вт	Напряжение, В	Цветовая температура, К	Световой поток, лм	Длина провода, м	Цвет корпуса	Размер, мм	Кол-во штук в коробке	Штрихкод
NDF-C007-7W-6K-WH-LED	7	100–240	6000	430	1,5	белый	56 x 45 x 550	12/1	4670004 71838 4



NDF-C010

Светодиодные настольные, на струбине



отсутствие пульсаций	индекс цветопередачи >80	диапазон рабочих температур 0 +50 °C	срок службы 50000 часов	гарантия 36 месяцев

- Эффективные светодиоды Lextar
- Гибкая регулируемая ножка



Матовый рассеиватель – мягкий свет без слепящего эффекта

Цвета



Код продукта	Мощность, Вт	Напряжение, В	Цветовая температура, К	Световой поток, лм	Длина провода, м	Цвет корпуса	Размер, мм	Кол-во штук в коробке	Штрихкод
NDF-C010-6W-4K-BL-LED	6	100–240	4000	350	1,6	черный	100 x 545	12/1	4650074 61405 2



NDF-C004

Светодиодные настольные, на прищепке



Цвета



- Эффективные светодиоды Lextar
- Сенсорный выключатель на плафоне
- Гибкая регулируемая ножка



Матовый рассеиватель – мягкий свет без слепящего эффекта



Прищепка с резиновыми противоскользящими вкладышами

Код продукта	Мощность, Вт	Напряжение, В	Цветовая температура, К	Световой поток, лм	Длина провода, м	Цвет корпуса	Размер, мм	Кол-во штук в коробке	Штрихкод
NDF-C004-7W-4K-WH-LED	7	100–240	4000	350	1,8	белый	100 x 75 x 800	15/1	4650074 61036 8
NDF-C004-7W-4K-BL-LED	7	100–240	4000	350	1,8	черный	100 x 75 x 800	15/1	4670004 71573 4

NDF-C006

Светодиодные настольные, на прищепке



Цвета



- Эффективные светодиоды Lextar
- Гибкая регулируемая ножка



Матовый рассеиватель – мягкий свет без слепящего эффекта



Прищепка с резиновыми противоскользящими вкладышами

Код продукта	Мощность, Вт	Напряжение, В	Цветовая температура, К	Световой поток, лм	Длина провода, м	Цвет корпуса	Размер, мм	Кол-во штук в коробке	Штрихкод
NDF-C006-6W-4K-S-LED	6	100–240	4000	300	1,6	серебро	115 x 75 x 295	12/1	4670004 71575 8
NDF-C006-6W-4K-G-LED	6	100–240	4000	300	1,6	зеленый	115 x 75 x 295	12/1	4670004 71835 3

**NDF-D023**

Настольные с патроном E27, на основании



- Патрон E27
- Регулируемая ножка

Цвета



Код продукта	Мощность, Вт	Напряжение, В	Цвет	Патрон	Длина провода, м	Размер, мм	Кол-во штук в коробке	Штрихкод
NDF-D023-60W-WH-E27	60	230	белый	E27	1,5	∅ 125 x 475	12/1	4650074 61643 8
NDF-D023-60W-BL-E27	60	230	черный	E27	1,5	∅ 125 x 475	12/1	4650074 61644 5

NDF-D026

Настольные с патроном E27, на основании



- Патрон E27
- Выключатель на корпусе
- Гибкая регулируемая ножка

Цвета



Код продукта	Мощность, Вт	Напряжение, В	Цвет	Патрон	Длина провода, м	Размер, мм	Кол-во штук в коробке	Штрихкод
NDF-D026-60W-WH-E27	60	230	белый	E27	1	310 x 140 x 115	24/1	4650074 61635 3
NDF-D026-60W-BL-E27	60	230	черный	E27	1	310 x 140 x 115	24/1	4650074 61636 0
NDF-D026-60W-B-E27	60	230	синий	E27	1	310 x 140 x 115	24/1	4650074 61637 7
NDF-D026-60W-R-E27	60	230	красный	E27	1	310 x 140 x 115	24/1	4650074 61638 4

**NDF-C012**

Настольные с патроном E27, на струбине



- Патрон E27
- Регулируемая ножка

Цвета



Код продукта	Мощность, Вт	Напряжение, В	Цвет	Патрон	Длина провода, м	Размер, мм	Кол-во штук в коробке	Штрихкод
NDF-C012-60W-BL-E27	60	230	черный	E27	1,5	Ø 125 x 747	24/1	4650074 61645 2

NDF-C011

Настольные с патроном E27, на прищепке



- Патрон E27
- Выключатель на корпусе
- Гибкая регулируемая ножка

Цвета



Код продукта	Мощность, Вт	Напряжение, В	Цвет	Патрон	Длина провода, м	Размер, мм	Кол-во штук в коробке	Штрихкод
NDF-C011-60W-WH-E27	60	230	белый	E27	1	300 x 130 x 115	24/1	4650074 61639 1
NDF-C011-60W-BL-E27	60	230	черный	E27	1	300 x 130 x 115	24/1	4650074 61640 7
NDF-C011-60W-B-E27	60	230	синий	E27	1	300 x 130 x 115	24/1	4650074 61641 4
NDF-C011-60W-R-E27	60	230	красный	E27	1	300 x 130 x 115	24/1	4650074 61642 1

NDF-C013

Настольные с патроном E27, на прищепке



- Патрон E27
- Регулируемый угол наклона

Цвета



Код продукта	Мощность, Вт	Напряжение, В	Цвет	Патрон	Длина провода, м	Размер, мм	Кол-во штук в коробке	Штрихкод
NDF-C013-60W-WH-E27	60	230	белый	E27	1,2	90 x 170	20/1	4650074 61658 2
NDF-C013-60W-BL-E27	60	230	черный	E27	1,2	90 x 170	20/1	4650074 61657 5
NDF-C013-60W-S-E27	60	230	серебро	E27	1,2	90 x 170	20/1	4650074 61656 8

**NNL-01**

Светодиодные светильники-ночники



- Мягкий, комфортный свет
- Корпус из негорючего пластика
- Выключатель на корпусе
- Ночник с фотореле NLL-SNR включается автоматически при наступлении темноты (>10 лк)

Код продукта	Мощность, Вт	Напряжение, В	Способ включения	Цвет	Размер, мм	Кол-во штук в коробке	Штрихкод
NNL-SW01-WH	0,5	230	выключатель	белый	52 x 58 x 90	100/10/1	4670004 71971 8
NNL-SNR01-WH	0,5	230	фотореле	белый	52 x 58 x 90	100/10/1	4670004 71968 8

NNL-02

Светодиодные светильники-ночники



- Мягкий, комфортный свет
- Корпус из негорючего пластика
- Выключатель на корпусе
- Ночник с фотореле NLL-SNR включается автоматически при наступлении темноты (>10 лк)

Код продукта	Мощность, Вт	Напряжение, В	Способ включения	Цвет	Размер, мм	Кол-во штук в коробке	Штрихкод
NNL-SW02-WH	0,5	230	выключатель	белый	55 x 51 x 84	100/10/1	4670004 71972 5
NNL-SNR02-WH	0,5	230	фотореле	белый	55 x 51 x 84	100/10/1	4670004 71969 5

NNL-03/04

Светодиодные светильники-ночники



- Мягкий, комфортный свет
- Корпус из негорючего пластика
- Выключатель на корпусе

Код продукта	Мощность, Вт	Напряжение, В	Способ включения	Цвет	Размер, мм	Кол-во штук в коробке	Штрихкод
NNL-SW03-B	0,5	230	выключатель	синий	68 x 41 x 65	100/10/1	4670004 71973 2
NNL-SW04-Y	0,5	230	выключатель	желтый	67 x 43 x 68	100/10/1	4670004 71974 9

NNL-SNR03

Светодиодные светильники-ночники



- Мягкий, комфортный свет
- Корпус из негорючего пластика
- Включается автоматически при наступлении темноты (>10 лк)

Код продукта	Мощность, Вт	Напряжение, В	Способ включения	Цвет	Размер, мм	Кол-во штук в коробке	Штрихкод
NNL-SNR03-WH	0,5	230	фотореле	белый	57 x 76 x 114	72/12/1	4670004 71970 1

**NPL-01**

С поворотным оптическим датчиком движения



Поворотный датчик – удобно при установке и использовании



- Включается при обнаружении движения в темноте, выключается через 30 секунд
- 3 положения выключателя (вкл, выкл, автовыключение только в темноте при обнаружении движения)
- Простая установка: пластиковый зажим на клейкой основе
- Питание от батареек

Код продукта	Источник питания	Размер, мм	Кол-во штук в коробке	Штрихкод
NPL-01-3AAA-4K-LED-PIRML	3AAA*	300 x 19 x 22	40/1	4670004 71711 0

NPL-02

С оптическим датчиком движения



- Включается при обнаружении движения в темноте, выключается через 30 секунд
- 3 положения выключателя (вкл, выкл, автовыключение только в темноте при обнаружении движения)
- Установка на магнит (металлический круг на клейкой основе в комплекте) или саморезы
- Питание от батареек

Код продукта	Источник питания	Размер, мм	Кол-во штук в коробке	Штрихкод
NPL-02-3AAA-4K-LED-PIRML	3AAA*	88 x 88 x 36	50/1	4670004 71712 7

NPL-03

С оптическим датчиком движения



Подвесной крючок – простая установка



- Включается при обнаружении движения в темноте, выключается через 30 секунд
- 3 положения выключателя (вкл, выкл, автовыключение только в темноте при обнаружении движения)
- Установка на крючок или магнит (металлический круг на клейкой основе в комплекте)
- Питание от батареек

Код продукта	Источник питания	Размер, мм	Кол-во штук в коробке	Штрихкод
NPL-03-3AAA-4K-LED-PIRML	3AAA*	200 x 42 x 37	50/1	4670004 71713 4

NPL-05

С оптическим датчиком движения



- Включается при обнаружении движения в темноте, выключается через 30 секунд
- Устанавливается на крючок, двусторонний скотч или на основание-подставку
- Питание от батареек

Код продукта	Источник питания	Размер, мм	Кол-во штук в коробке	Штрихкод
NPL-05-3AAA-4K-LED-PIRML	3AAA*	80 x 80 x 25	50/1	4670004 71715 8

**NPL-06**

С оптическим датчиком движения



- Включается при обнаружении движения в темноте или при любом освещении, выключается через 30 секунд
- 3 положения выключателя: выключен всегда, включается в темноте/при любом освещении, при обнаружении движения
- Установка на саморезы или двусторонний скотч
- Питание от батареек

Код продукта	Источник питания	Размер, мм	Кол-во штук в коробке	Штрихкод
NPL-06-3AA-4K-LED-PIRM	3AA*	280 x 45 x 22	50/1	4670004 71716 5

NPL-04

С регулировкой яркости



- 3 режима свечения: 100%, 50%, 10% яркости
- Выключатель на корпусе
- Установка на саморезы или двусторонний скотч
- Питание от батареек

Код продукта	Источник питания	Размер, мм	Кол-во штук в коробке	Штрихкод
NPL-04-3AA-4K-LED-SWH	3AA*	280 x 45 x 22	50/1	4670004 71714 1

NPL-07

С магнитным датчиком включения



- Идеальное решение для освещения ниш, шкафов и полок
- Автоматически включается при открывании дверки шкафа или полки и выключается при закрывании
- Установка на двусторонний скотч
- Питание от батареек
- Два светильника в упаковке

Код продукта	Источник питания	Размер, мм	Кол-во штук в коробке	Штрихкод
NPL-07-2AAA-4K-LED-MC	2AAA*	65 x 43 x 15	50/2	4680043 14228 6

NPT-PL01

Фонарь-подсветка



- Включение одним нажатием на светодиод
- Быстрая установка на любую поверхность (двусторонний скотч в комплекте)
- Компактные размеры и малый вес
- Питание от батареек

Код продукта	Источник питания	Размер, мм	Кол-во штук в коробке	Штрихкод
NPT-PL01-3AAA	3AAA*	∅ 68 x 24	200/50/1	4680043 14085 5

* Элементы питания в комплект не входят и приобретаются отдельно.



NPT-PL02

Фонарь-подсветка



- Включение одним нажатием
- Яркий светодиод COB
- Быстрая установка на любую поверхность (два магнита, лента-липучка и отверстие для подвеса)
- Питание от батареек
- Представлен в промо-упаковке 12 шт.

Код продукта	Источник питания	Размер, мм	Кол-во штук в коробке	Штрихкод
NPT-PL02-3AAA/12PACK	3AAA*	85 × 85 × 30	96/12	4680043 14230 9

NPT-PL03

Фонарь-подсветка



- Включение одним нажатием
- Яркий светодиод COB
- Быстрая установка на любую поверхность (два магнита, лента-липучка и отверстие для подвеса)
- Питание от батареек

Код продукта	Источник питания	Размер, мм	Кол-во штук в коробке	Штрихкод
NPT-PL03-3AAA	3AAA*	85 × 85 × 30	72/12/1	4680043 14231 6

* Элементы питания в комплект не входят и приобретаются отдельно.



NEF

Светодиодные аварийно-эвакуационные

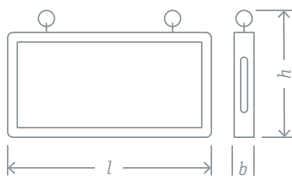

- Никель-кадмиевый аккумулятор
- Алюминиевый корпус
- Накладной или подвесной способ установки

Код продукта	Тип светильника	Исполнение	Аккумулятор	Мощность, Вт	Напряжение, В	Световой поток, лм	Время автономной работы, мин	Размер $l \times h \times b$, мм	Кол-во штук в коробке	Штрихкод
NEF-01	выход	УХЛ 4	Ni-Cd 3,6 В, 300 мАч	3	190–260	40	90	363 x 152 x 23	20/1	4670004 71355 6
NEF-02	запасный выход	УХЛ 4	Ni-Cd 3,6 В, 300 мАч	3	190–260	40	90	364 x 152 x 23	20/1	4670004 71356 3
NEF-03	направление движения	УХЛ 4	Ni-Cd 3,6 В, 300 мАч	3	190–260	40	90	365 x 152 x 23	20/1	4670004 71357 0

NEF

Светодиодные аварийно-эвакуационные

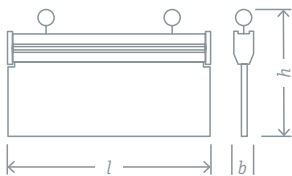

- Никель-кадмиевый аккумулятор
- Алюминиевый корпус
- Кнопка «тест» для проверки работоспособности светильника
- Накладной или подвесной способ установки

Код продукта	Тип светильника	Исполнение	Аккумулятор	Мощность, Вт	Напряжение, В	Световой поток, лм	Время автономной работы, мин	Размер $l \times h \times b$, мм	Кол-во штук в коробке	Штрихкод
NEF-05	односторонний «ВЫХОД»	УХЛ 4	Ni-Cd 1,2 В, 500 мАч	3	176–264	80	90	364 x 202 x 25	20/1	4650074 61507 3
NEF-06	двусторонний «направление движения»	УХЛ 4	Ni-Cd 1,2 В, 500 мАч	3	176–264	80	90	364 x 202 x 25	20/1	4650074 61508 0

NEF-07

Светодиодные аварийно-эвакуационные



Наклейка в комплекте



- Никель-кадмиевый аккумулятор с защитой от перезаряда и полного разряда
- Корпус из негорючего поликарбоната
- 2 режима: постоянного и непостоянного действия
- Индикаторы сети и заряда
- Кнопка «тест» для проверки работоспособности светильника

Код продукта	Тип светильника	Исполнение	Аккумулятор	Мощность, Вт	Напряжение, В	Световой поток, лм	Время автономной работы, мин	Размер $l \times b \times h$, мм	Кол-во штук в коробке	Штрихкод
NEF-07	односторонний	УХЛ 1	Ni-Cd 3,6 В, 1000 мАч	3	176–264	150	180	350 x 110 x 65	10/1	4650074 61496 0

Наклейки для светодиодных светильников NEF-07



Дополнительные наклейки приобретаются отдельно

Код продукта	Размер, мм	Кол-во штук в коробке	Штрихкод
Направление движения «НАЛЕВО»	310 x 90	300/1	4650074 61494 6
Направление движения «НАПРАВО»	310 x 90	300/1	4650074 61495 3



NEF-08

Светодиодные аварийно-эвакуационные



- Аварийный светильник непостоянного действия
- Литий-ионный аккумулятор с защитой от перезаряда и полного разряда
- Корпус из АБС-пластика
- Индикатор сети
- Кнопка «тест» для проверки работоспособности светильника

Код продукта	Тип светильника	Исполнение	Аккумулятор	Мощность, Вт	Напряжение, В	Световой поток, лм	Время автономной работы, мин	Размер $l \times b \times h$, мм	Кол-во штук в коробке	Штрихкод
NEF-08	односторонний	УХЛ 2	Li-Ion 3,7 В, 1200 мАч	3	176–264	150	240	257 x 104 x 37	20/1	4680043 14215 6

Наклейки для светодиодных светильников NEF-08



Наклейки приобретаются отдельно

Код продукта	Размер, мм	Кол-во штук в коробке	Штрихкод
«ВЫХОД»	210 x 80	150/1	4680043 14216 3
Направление движения «НАЛЕВО»	210 x 80	150/1	4680043 14217 0
Направление движения «НАПРАВО»	210 x 80	150/1	4680043 14218 7

NBL-A1

Светодиодные аварийного освещения



- Литий-ионный аккумулятор с защитой от перезаряда и полного разряда аккумулятора
- Корпус из АБС-пластика, рассеиватель из ударопрочного поликарбоната
- Индикаторы сети и заряда
- Кнопка «тест» для проверки работоспособности светильника

Код продукта	Мощность, Вт	Напряжение, В	Цветовая температура, К	Свет. поток в штатном/аварийном режиме, лм	Емкость аккумулятора, мАч	Аварийный режим работы, мин.	Время заряда аккумуля., ч	Размер $d \times h$, мм	Кол-во штук в коробке	Штрихкод
NBL-P-18-4K-WH-LED-A1	18	220–240	4000	1450/140	2200	180	24	305 x 84	6/1	4680043 14125 8

*36 месяцев гарантии для светильника и 12 месяцев гарантии для блока аварийного питания.



DSP-AC-A

Светодиодные аварийного освещения

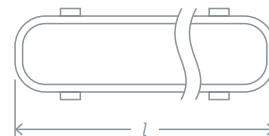
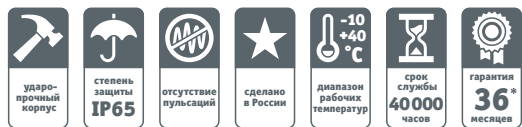
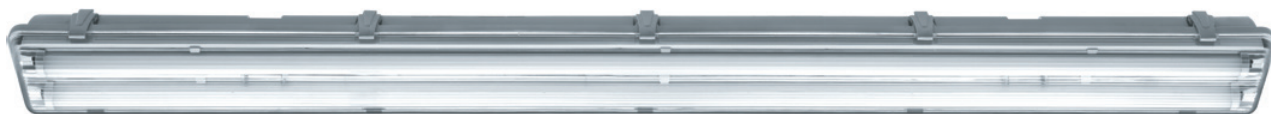

- Никель-кадмиевый аккумулятор с защитой от перезаряда и полного разряда
- Дополнительный матовый рассеиватель обеспечивает распределение света, идентичное линейной люминесцентной лампе
- Световой поток в аварийном режиме – 1040 лм
- Индикаторы сети и заряда
- Кнопка «тест» для проверки работоспособности светильника

Код продукта	Мощность, Вт	Напряжение, В	Цветовая температура, К	Свет. поток в штатном режиме, лм	Емкость аккумулятора, мАч	Аварийный режим работы, мин.	Время заряда аккумуля., ч	Размер l x b x h, мм	Кол-во штук в коробке	Штрихкод
DSP-AC-224-4K-IP65-LED-A1	48	176–264	4000	4000	1500	60	24	1250 x 120 x 72	1	4650074 61493 9
DSP-AC-224-4K-IP65-LED-A3	48	176–264	4000	4000	4000	180	24	1250 x 120 x 72	1	4650074 61698 8

NLP-A

Светодиодные аварийного освещения

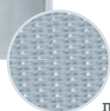

призма

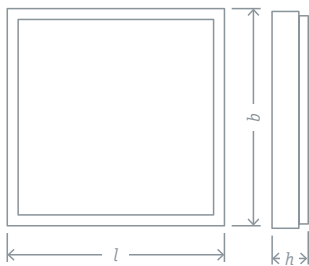

- Никель-кадмиевый аккумулятор с защитой от перезаряда и полного разряда
- Конструкция из металла и пластика обеспечивает легкость и прочность
- Индикаторы сети и заряда
- Световой поток в аварийном режиме – 1260 лм
- Кнопка «тест» для проверки работоспособности светильника
- Защита от пыли и влаги по оптической части IP40

Код продукта	Мощность, Вт	Напряжение, В	Цветовая температура, К	Свет. поток в штатном режиме, лм	Емкость аккумулятора, мАч	Аварийный режим работы, мин.	Время заряда аккумуля., ч	Размер l x b x h, мм	Кол-во штук в коробке	Штрихкод
NLP-PS2-36-4K-IP20-LED-A1	36	176–264	4000	3700	1500	60	24	595 x 595 x 45	4/1	4650074 61608 7

*36 месяцев гарантии для светильника и 12 месяцев гарантии для блока аварийного питания.

Ручные фонари

NPT-CP
NPT-CM
NPT-R
NPT-P



95



96



97



97

Ручные, пластиковые

Ручные, обрезиненные

Ручной, подводный



98

Фонарь-брелок



98

Ручные, металлические



98



99



100

Ручные, профессиональные



102



103

Фонари
для работы
NPT-W

Фонари для работы



100



101



102

Фонари-
прожекторы
NPT-SP



102



103



104

Фонари-прожекторы



104



105

Кемпинговые
фонари
NPT-CA



106

107

Фонари-прожекторы

Кемпинговые фонари

Велофонари
NPT-B



108



109

Велофонари

Налобные
фонари
NPT-H



109



110

Налобные фонари



111



112

Налобные фонари



NPT-CP02

Ручной аккумуляторный



Режим работы	Дальность свечения, м	Световой поток, лм	Автономная работа, ч
100%	30	30	6

- Встроенный аккумулятор, евровилка для прямой зарядки
- Компактный пластиковый корпус

Код продукта	Источник питания	Источник света	Размер длина x диаметр, мм	Кол-во штук в коробке	Штрихкод
NPT-CP02-ACCU	Ni-Cd, 3,6 В, 0,25 Ач	5 LED, 0,5 Вт	128 x 55	80/20/1	4607136 94941 6

NPT-CP03

Ручной аккумуляторный



Режим работы	Дальность свечения, м	Световой поток, лм	Автономная работа, ч
2 LED	20	20	10
4 LED	40	35	5

- Встроенный аккумулятор, выдвижная евровилка для прямой зарядки
- Компактный пластиковый корпус

Код продукта	Источник питания	Источник света	Размер длина x диаметр, мм	Кол-во штук в коробке	Штрихкод
NPT-CP03-ACCU	свинцово-кислотный, 4 В, 0,5 Ач	4 LED, 0,5 Вт	135 x 65	60/1	4607136 94951 5

NPT-CP04

Ручной аккумуляторный



Режим работы	Дальность свечения, м	Световой поток, лм	Автономная работа, ч
4 LED	30	30	7
7 LED	60	55	4

- Встроенный аккумулятор, выдвижная евровилка для прямой зарядки
- Компактный пластиковый корпус

Код продукта	Источник питания	Источник света	Размер длина x диаметр, мм	Кол-во штук в коробке	Штрихкод
NPT-CP04-ACCU	свинцово-кислотный, 4 В, 0,7 Ач	7 LED, 1 Вт	155 x 75	40/1	4607136 94952 2

NPT-CP05

Ручной аккумуляторный



Режим работы	Дальность свечения, м	Световой поток, лм	Автономная работа, ч
Луч	80	80	6
Кемпинг	-	105	5

- Встроенный аккумулятор, выдвижная евровилка для прямой зарядки
- Небольшой вес
- Компактный пластиковый корпус

Код продукта	Источник питания	Источник света	Размер длина x диаметр, мм	Кол-во штук в коробке	Штрихкод
NPT-CP05-ACCU	свинцово-кислотный, 4 В, 0,9 Ач	12 + 10 LED, 4,5 Вт	185 x 97	30/1	4607136 94953 9



NPT-CP15

Ручной аккумуляторный



Режим работы	Дальность свечения, м	Световой поток, лм	Автономная работа, ч
50%	20	20	12
100%	60	50	7

- Встроенный аккумулятор, шнур для зарядки в комплекте
- Ударопрочный пластиковый корпус
- Удобный ремешок для переноски
- Компактный размер, вес 95 г

Код продукта	Источник питания	Источник света	Размер длина x диаметр, мм	Кол-во штук в коробке	Штрихкод
NPT-CP15-ACCU	свинцово-кислотный, 4 В, 0,5 Ач	1 LED, 0,5 Вт	127 x 49	60/1	4650074 61305 5

NPT-CP10

Ручной



Режим работы	Дальность свечения, м	Световой поток, лм	Автономная работа, ч
100%	60	40	20

- Ударопрочный пластиковый корпус
- Удобный ремешок для переноски

Код продукта	Источник питания	Источник света	Размер длина x диаметр, мм	Кол-во штук в коробке	Штрихкод
NPT-CP10-2AA	2AA*	1 LED, 0,5 Вт	148 x 44	40/5/1	4670004 71590 1

NPT-CP16

Ручной, с фокусировкой



Режим работы	Дальность свечения, м	Световой поток, лм	Автономная работа, ч
100%	60	60	8

- Изменяемая фокусировка
- Ударопрочный пластиковый корпус
- Удобный ремешок для переноски
- Компактный размер, вес 46 г

Код продукта	Источник питания	Источник света	Размер длина x диаметр, мм	Кол-во штук в коробке	Штрихкод
NPT-CP16-3AAA	3AAA*	1 LED, 1 Вт	105 x 33	48/24/1	4650074 61434 2

NPT-CP17

Ручной



Режим работы	Дальность свечения, м	Световой поток, лм	Автономная работа, ч
100%	10	50	6

- Светодиод Chip-on-Board – яркий равномерный свет
- Ударопрочный пластиковый корпус
- Компактный размер, вес 34 г
- Представлен в промо-упаковке 12 шт. в 4 цветах



Код продукта	Источник питания	Источник света	Размер длина x диаметр, мм	Кол-во штук в коробке	Штрихкод
NPT-CP17-3AAA/12PACK	3AAA*	1 LED, 1 Вт	95 x 30	96/12	1 4650074 61435 6

* Элементы питания в комплект не входят и приобретаются отдельно.



NPT-CP18

Ручной



- Ударопрочный корпус из полистирола
- Дополнительная рукоятка
- Компактный размер, вес 134 г

Режим работы	Дальность свечения, м	Световой поток, лм	Автономная работа, ч
100%	80	85	6
30%	40	35	20
Мерцание	-	-	30

Код продукта	Источник питания	Источник света	Размер длина x диаметр, мм	Кол-во штук в коробке	Штрихкод
NPT-CP18-3AA	3AA*	1 LED, 1 Вт	158 x 56	120/60/1	4680043 14027 5

NPT-CP20

Ручной аккумуляторный



- Встроенный аккумулятор, выдвижная евровилка для прямой зарядки
- Ударопрочный пластиковый корпус
- Компактный размер, вес 100 г

Режим работы	Дальность свечения, м	Световой поток, лм	Автономная работа, ч
100%	60	50	7
50%	20	20	12

Код продукта	Источник питания	Источник света	Размер длина x диаметр, мм	Кол-во штук в коробке	Штрихкод
NPT-CP20-ACCU	свинцово-кислотный, 4 В, 0,5 Ач	1 LED, 0,5 Вт	139 x 53	60/1	4680043 14029 9

NPT-R01

Ручной, с фокусировкой



- Изменяемая фокусировка
- Ударопрочный пластиковый корпус с резиновым покрытием

Режим работы	Дальность свечения, м	Световой поток, лм	Автономная работа, ч
100%	50	60	20

Код продукта	Источник питания	Источник света	Размер длина x диаметр, мм	Кол-во штук в коробке	Штрихкод
NPT-R01-4AAA	4AAA*	1 LED, 1 Вт	149 x 43	144/24/1	4607136 94942 3

NPT-R06

Ручной



- Ударопрочный пластиковый корпус с резиновым покрытием
- Удобный ремешок для переноски

Режим работы	Дальность свечения, м	Световой поток, лм	Автономная работа, ч
100%	40	40	16

Код продукта	Источник питания	Источник света	Размер длина x диаметр, мм	Кол-во штук в коробке	Штрихкод
NPT-R06-2AA	2AA*	1 LED, 0,5 Вт	148 x 40	40/5/1	4670004 71584 0

* Элементы питания в комплект не входят и приобретаются отдельно.



NPT-R09

Ручной, подводный



 степень защиты IP68	 диапазон рабочих температур -30 +60 °C	 гарантия 12 месяцев	 срок службы 100 000 часов
-----------------------------------	--	-----------------------------------	---

Режим работы	Дальность свечения, м	Световой поток, лм	Автономная работа, ч
50%	60	70	7
100%	100	120	3
Мерцание	-	-	7

- Глубина погружения до 30 м
- Питание от батареек или аккумулятора
- Ударопрочный пылевлагозащищенный корпус
- Удобный ремешок

Код продукта	Источник питания	Источник света	Размер длина x диаметр, мм	Кол-во штук в коробке	Штрихкод
NPT-R09-3AAA	3AAA/18650*	1 LED, 3 Вт	150 x 37	100/50/1	4650074 61436 6

NPT-KC05

Фонарь-брелок



 степень защиты IP44	 диапазон рабочих температур -30 +60 °C	 гарантия 12 месяцев	 срок службы 100 000 часов
-----------------------------------	--	-----------------------------------	---

Режим работы	Световой поток, лм	Автономная работа, ч
100%	45	1,2
30%	17	2,5
Мерцание	-	6

- Ударопрочный пластиковый корпус
- Компактные размеры и малый вес
- Кольцо для подвешивания и магнит
- Элементы питания в комплекте

Код продукта	Источник питания	Источник света	Размеры, мм	Кол-во штук в коробке	Штрихкод
NPT-KC05-2CR2032	2CR2032	1 COB LED, 1 Вт	55 x 30 x 14	240/60/1	4680043 14084 8

NPT-CM03

Ручной, с фокусировкой



 степень защиты IP54	 диапазон рабочих температур -30 +60 °C	 гарантия 12 месяцев	 срок службы 100 000 часов
-----------------------------------	--	-----------------------------------	---

Режим работы	Дальность свечения, м	Световой поток, лм	Автономная работа, ч
100%	150	100	3,5
30%	40	30	11
Мерцание	-	-	22

- Изменяемая фокусировка
- Корпус из анодированного алюминия не подвержен коррозии
- Чехол в комплекте

Код продукта	Источник питания	Источник света	Размер длина x диаметр, мм	Кол-во штук в коробке	Штрихкод
NPT-CM03-3AAA	3AAA*	1 LED, 3 Вт	34 x 106	96/12/1	4607136 94967 6

NPT-CM07

Ручной



 степень защиты IP54	 диапазон рабочих температур -30 +60 °C	 гарантия 12 месяцев	 срок службы 100 000 часов
-----------------------------------	--	-----------------------------------	---

Режим работы	Дальность свечения, м	Световой поток, лм	Автономная работа, ч
100%	40	60	7

- Корпус из анодированного алюминия не подвержен коррозии
- Удобный ремешок для переноски
- Небольшой вес 44 г

Код продукта	Источник питания	Источник света	Размер длина x диаметр, мм	Кол-во штук в коробке	Штрихкод
NPT-CM07-3AAA	3AAA*	9 LED, 1 Вт	90 x 27	72/12/1	4607136 94928 7



NPT-CM09

Ручной



Режим работы	Дальность свечения, м	Световой поток, лм	Автономная работа, ч
100%	160	115	2
25%	40	30	10
Мерцание	-	-	20

- Корпус из анодированного алюминия не подвержен коррозии
- Удобный ремешок для переноски

Код продукта	Источник питания	Источник света	Размер длина x диаметр, мм	Кол-во штук в коробке	Штрихкод
NPT-CM09-2AA	2AA*	1 LED, 3 Вт	155 x 28	40/10/1	4670004 71589 5

NPT-CM11

Ручной, с фокусировкой



Режим работы	Дальность свечения, м	Световой поток, лм	Автономная работа, ч
100%	200	130	3
50%	120	60	6
30%	40	30	12
Мерцание	-	-	24
SOS	-	-	24

- Мощный светодиод CREE XP-E
- Изменяемая фокусировка
- Корпус из анодированного алюминия не подвержен коррозии
- Удобный ремешок для переноски

Код продукта	Источник питания	Источник света	Размер длина x диаметр, мм	Кол-во штук в коробке	Штрихкод
NPT-CM11-3AAA	3AAA*	1 LED CREE XP-E, 3 Вт	161 x 36	80/20/1	4670004 71039 5

NPT-CM13

Ручной



Режим работы	Дальность свечения, м	Световой поток, лм	Автономная работа, ч
100%	60	40	12

- Корпус из анодированного алюминия не подвержен коррозии
- Удобный ремешок для переноски
- Небольшой вес 50 г

Код продукта	Источник питания	Источник света	Размер длина x диаметр, мм	Кол-во штук в коробке	Штрихкод
NPT-CM13-2AA	2AA*	1 LED, 0,5 Вт	160 x 27	40/5/1	4670004 71586 4

NPT-CM15

Ручной



Режим работы	Дальность свечения, м	Световой поток, лм	Автономная работа, ч
100%	80	60	12

- Корпус из анодированного алюминия не подвержен коррозии
- Удобный ремешок для переноски
- Небольшой вес 56 г

Код продукта	Источник питания	Источник света	Размер длина x диаметр, мм	Кол-во штук в коробке	Штрихкод
NPT-CM15-3AAA	3AAA*	1 LED, 1 Вт	98 x 27	72/12/1	4670004 71585 7

* Элементы питания в комплект не входят и приобретаются отдельно.



NPT-CM16

Ручной



- Карманный фонарь-ручка
- Алюминиевый корпус
- Клипса для крепления
- Компактный размер, вес 20 г

Режим работы	Дальность свечения, м	Световой поток, лм	Автономная работа, ч
100%	20	30	12

Код продукта	Источник питания	Источник света	Размер длина x диаметр, мм	Кол-во штук в коробке	Штрихкод
NPT-CM16-2AAA	2AAA*	1 LED, 0,2 Вт	137 x 14	120/40/1	4680043 14034 3

NPT-P02

Ручной аккумуляторный, профессиональный



- Мощный светодиод CREE XM-L T6
- Корпус из анодированного алюминия не подвержен коррозии
- Удобный ремешок для переноски
- Аккумулятор и зарядное устройство в комплекте
- У аккумулятора отсутствует эффект памяти, саморазряд менее 20% в год

Режим работы	Дальность свечения, м	Световой поток, лм	Автономная работа, ч
100%	500	550	6
50%	300	270	10
10%	100	50	16

Код продукта	Источник питания	Источник света	Размер длина x диаметр, мм	Кол-во штук в коробке	Штрихкод
NPT-P02-18650	Li-ion 3,7 В, 2,4 Ач	1 LED CREE XM-L T6, 10 Вт	172 x 45	40/1	4650074 61092 4

NPT-P03

Ручной аккумуляторный, профессиональный



- Мощный светодиод CREE XM-L T6
- Удобный ремешок для переноски
- Корпус из анодированного алюминия не подвержен коррозии
- Аккумулятор и зарядное устройство в комплекте
- У аккумулятора отсутствует эффект памяти, саморазряд менее 20% в год

Режим работы	Дальность свечения, м	Световой поток, лм	Автономная работа, ч
100%	400	500	2
50%	300	250	4
30%	150	150	8
Мерцание	-	-	16
SOS	-	-	16

Код продукта	Источник питания	Источник света	Размер длина x диаметр, мм	Кол-во штук в коробке	Штрихкод
NPT-P03-18650	Li-ion 3,7 В, 2 Ач	1 LED CREE XM-L T6, 10 Вт	151 x 45	20/10/1	4670004 71583 3

NPT-W01

Для работы



- Магнит и крюк для подвешивания
- Ударопрочный пластиковый корпус с резиновым покрытием

Режим работы	Дальность свечения, м	Световой поток, лм	Автономная работа, ч
Луч	30	70	12
Кемпинг	-	200	6

Код продукта	Источник питания	Источник света	Размер, мм	Кол-во штук в коробке	Штрихкод
NPT-W01-3AAA	3AAA*	1 COB LED, 3 Вт + 1 LED, 1 Вт	212 x 60 x 30	48/24/1	4607136 94939 3

* Элементы питания в комплект не входят и приобретаются отдельно.



NPT-W02

Для работы



Режим работы	Дальность свечения, м	Световой поток, лм	Автономная работа, ч
Луч	20	16	25
Кемпинг	-	80	9

- Магнит и крюк для подвешивания
- Ударопрочный пластиковый корпус с резиновым покрытием

Код продукта	Источник питания	Источник света	Размер, мм	Кол-во штук в коробке	Штрихкод
NPT-W02-3AAA	3AAA*	24 LED, 2 Вт + 3 LED, 0,4 Вт	96 x 62 x 26	72/24/1	4607136 94957 7

NPT-W04

Для работы, аккумуляторный



Режим работы	Дальность свечения, м	Световой поток, лм	Автономная работа, ч
Кемпинг 100%	-	250	4
Кемпинг 50%	-	120	7
Луч	20	20	10

- Крюк для подвешивания
- Подставка с регулируемым углом наклона и мощным магнитом
- Ударопрочный пластиковый корпус
- Встроенный аккумулятор без эффекта памяти, саморазряд менее 20% в год
- Заряжается от сети 220 В, от прикуривателя автомобиля, USB-выхода, зарядные устройства в комплекте

Код продукта	Источник питания	Источник света	Размер, мм	Кол-во штук в коробке	Штрихкод
NPT-W04-ACCU	Li-ion 3,7 В, 2,2 Ач	1 COB LED, 5 Вт + 1 LED, 0,5 Вт	225 x 60 x 48	32/8/1	4607136 94999 7

NPT-W05

Для работы



Режим работы	Дальность свечения, м	Световой поток, лм	Автономная работа, ч
Луч	30	30	8
Кемпинг	-	50	6

- Мощный магнит в основании
- Клипса-держатель
- Ударопрочный пластиковый корпус
- Компактный размер, вес 42 г

Код продукта	Источник питания	Источник света	Размер, мм	Кол-во штук в коробке	Штрихкод
NPT-W05-3AAA	3AAA*	1 LED, 1 Вт + 1 COB LED, 1 Вт	167 x 22	96/24/1	4680043 14030 5

NPT-W06

Для работы



Режим работы	Дальность свечения, м	Световой поток, лм	Автономная работа, ч
Кемпинг 100%	-	220	4
Кемпинг 20%	-	45	10
Луч	40	30	14

- Подставка с регулируемым углом наклона и мощным магнитом
- Крюк для подвешивания
- Ударопрочный пластиковый корпус

Код продукта	Источник питания	Источник света	Размер, мм	Кол-во штук в коробке	Штрихкод
NPT-W06-3AA	3AA*	1 COB LED, 3 Вт + 1 LED, 0,5 Вт	225 x 60 x 48	48/24/1	4680043 14031 2

* Элементы питания в комплект не входят и приобретаются отдельно.



NPT-W07

Для работы, аккумуляторный



- Магнитная подставка с регулируемым углом наклона
- Клипса для крепления и крюк для подвешивания
- Телескопический встроенный магнит
- Встроенный аккумулятор
- USB-кабель для зарядки в комплекте

Режим работы	Дальность свечения, м	Световой поток, лм	Автономная работа, ч
Луч	30	105	6
Кемпинг 100%	-	130	5
Кемпинг 50%	-	50	11

Код продукта	Источник питания	Источник света	Размер, мм	Кол-во штук в коробке	Штрихкод
NPT-W07-ACCU	Li-pol, 3,7 В, 0,85 Ач	1 LED, 1 Вт + 1 COB LED, 3 Вт	122 x 66 x 31	120/60/1	4680043 14083 1

NPT-SP06

Фонарь-прожектор, аккумуляторный



- Встроенный аккумулятор
- Аварийный красный сигнал
- Поворотная ручка, подставка, ремень для переноски
- Ударопрочный пластиковый корпус
- Заряжается от сети 220 В и от прикуривателя автомобиля, зарядные устройства в комплекте

Режим работы	Дальность свечения, м	Световой поток, лм	Автономная работа, ч
Прожектор (23 LED)	70	160	6
Прожектор (9 LED)	30	45	15
Кемпинг	-	90	8
Аварийный маяк	-	-	30

Код продукта	Источник питания	Источник света	Размер, мм	Кол-во шт. в коробке	Штрихкод
NPT-SP06-ACCU	свинцово-кислотный 4 В, 2 Ач	23 LED, 3 Вт + 18 LED, 2 Вт + 4 LED, 0,5 Вт	196 x 153 x 160	12/1	4607136 94960 7

NPT-SP07

Фонарь-прожектор



- Ударопрочный пластиковый корпус
- Поворотная ручка, подставка, ремень для переноски

Режим работы	Дальность свечения, м	Световой поток, лм	Автономная работа, ч
Прожектор (23 LED)	70	160	9
Прожектор (9 LED)	30	45	20
Кемпинг	-	90	11
Мерцание	-	-	20

Код продукта	Источник питания	Источник света	Размер, мм	Кол-во шт. в коробке	Штрихкод
NPT-SP07-3D	3D*	23 LED, 3 Вт + 18 LED, 2 Вт	196 x 153 x 160	12/1	4607136 94961 4

NPT-SP09

Фонарь-прожектор, аккумуляторный



- Ударопрочный пластиковый корпус
- Регулируемая подставка и ремень для переноски
- Аварийный красный сигнал
- Встроенный аккумулятор
- Заряжается от сети 220 В и от прикуривателя автомобиля, зарядные устройства в комплекте

Режим работы	Дальность свечения, м	Световой поток, лм	Автономная работа, ч
Прожектор 100%	300	240	7
Прожектор 50%	150	110	10
Мерцание	-	-	30
Аварийный маяк	-	-	50

Код продукта	Источник питания	Источник света	Размер, мм	Кол-во шт. в коробке	Штрихкод
NPT-SP09-ACCU	свинцово-кислотный 4 В, 4,0 Ач	1 CREE LED, 3 Вт + 4 LED, 0,5 Вт	222 x 178 x 170	12/1	4607136 94963 8

* Элементы питания в комплект не входят и приобретаются отдельно.



NPT-SP10

Фонарь-прожектор, аккумуляторный



Режим работы	Дальность свечения, м	Световой поток, лм	Автономная работа, ч
Прожектор 100%	100	225	8

- Регулируемая подставка и ремень для переноски
- Поворотная ручка
- Ударопрочный пластиковый корпус
- Встроенный аккумулятор
- Заряжается от сети 220 В и от прикуривателя автомобиля, зарядные устройства в комплекте

Код продукта	Источник питания	Источник света	Размер, мм	Кол-во шт. в коробке	Штрихкод
NPT-SP10-ACCU	свинцово-кислотный 4 В, 4 Ач	37 LED, 5 Вт	230 x 168 x 170	12/1	4607136 94966 9

NPT-SP11

Фонарь-прожектор



Режим работы	Дальность свечения, м	Световой поток, лм	Автономная работа, ч
Прожектор 15 LED	50	105	6
Прожектор 5 LED	15	35	13
Кемпинг	-	85	7

- Поворотные ручки и ремень для переноски
- Ударопрочный пластиковый корпус с резиновым покрытием

Код продукта	Источник питания	Источник света	Размер, мм	Кол-во шт. в коробке	Штрихкод
NPT-SP11-3AA	3AA*	15 LED, 1,5 Вт + 12 LED, 1,2 Вт	230 x 168 x 170	24/12/1	4607136 94944 7

NPT-SP12

Фонарь-прожектор, аккумуляторный



Режим работы	Дальность свечения, м	Световой поток, лм	Автономная работа, ч
Прожектор 100%	300	220	9
Прожектор 50%	150	120	14
Кемпинг	-	120	14
Аварийный маяк	-	-	50

- Ударопрочный пластиковый корпус
- Аварийный красный сигнал
- Поворотные ручки, подставка и ремень для переноски
- Встроенный аккумулятор без эффекта памяти, саморазряд менее 20% в год
- Заряжается от сети 220 В и от прикуривателя автомобиля, зарядные устройства в комплекте

Код продукта	Источник питания	Источник света	Размер, мм	Кол-во шт. в коробке	Штрихкод
NPT-SP12-ACCU	Li-ion 3,7 В, 4 Ач	1 CREE LED, 3 Вт + 18 LED, 2 Вт + 4 LED, 0,5 Вт	196 x 153 x 160	12/1	4607136 94975 1

NPT-SP13

Фонарь-прожектор, аккумуляторный



Режим работы	Дальность свечения, м	Световой поток, лм	Автономная работа, ч
Прожектор	50	60	7
Кемпинг	-	90	5

- Ударопрочный пластиковый корпус
- Встроенный аккумулятор
- Шнур для зарядки от сети 220 В в комплекте

Код продукта	Источник питания	Источник света	Размер, мм	Кол-во шт. в коробке	Штрихкод
NPT-SP13-ACCU	свинцово-кислотный 4 В, 1,1 Ач	12 LED, 1 Вт + 18 LED, 1,5 Вт	195 x 90	60/10/1	4607136 94783 2

* Элементы питания в комплект не входят и приобретаются отдельно.



NPT-SP14

Фонарь-прожектор, аккумуляторный



- Ударопрочный пластиковый корпус
- Ремень для переноски
- Встроенный аккумулятор
- Шнур для зарядки от сети 220 В в комплекте

Режим работы	Дальность свечения, м	Световой поток, лм	Автономная работа, ч
100%	250	200	8
50%	130	140	15

Код продукта	Источник питания	Источник света	Размер, мм	Кол-во шт. в коробке	Штрихкод
NPT-SP14-ACCU	свинцово-кислотный 4 В, 3 Ач	1 LED, 3 Вт	215 x 135	24/1	4670004 71596 3

NPT-SP15

Фонарь-прожектор, аккумуляторный



- Мощный светодиод Osram
- Корпус из алюминия и ударопрочного пластика
- Ремень для переноски
- Встроенный аккумулятор
- Заряжается от сети 220 В и от прикуривателя автомобиля, зарядные устройства в комплекте

Режим работы	Дальность свечения, м	Световой поток, лм	Автономная работа, ч
100%	400	500	8
30%	180	160	15

Код продукта	Источник питания	Источник света	Размер, мм	Кол-во шт. в коробке	Штрихкод
NPT-SP15-ACCU	свинцово-кислотный 4 В, 4,5 Ач	1 LED Osram, 10 Вт	145 x 145 x 235	18/1	4670004 71597 0

NPT-SP16

Фонарь-прожектор, аккумуляторный



- Ударопрочный пластиковый корпус
- Ремень для переноски
- Встроенный аккумулятор
- Встроенный шнур для зарядки от сети 220 В

Режим работы	Дальность свечения, м	Световой поток, лм	Автономная работа, ч
Прожектор 100%	300	230	12
Прожектор 50%	150	140	25
Кемпинг	-	260	12

Код продукта	Источник питания	Источник света	Размер, мм	Кол-во шт. в коробке	Штрихкод
NPT-SP16-ACCU	свинцово-кислотный 4 В, 6 Ач	1 LED, 5 Вт + 25 LED, 5 Вт	135 x 130 x 220	20/10/1	4670004 71598 7

NPT-SP17

Фонарь-прожектор, аккумуляторный



- Ударопрочный пластиковый корпус
- Встроенный аккумулятор
- Встроенный шнур для зарядки от сети 220 В

Режим работы	Дальность свечения, м	Световой поток, лм	Автономная работа, ч
Прожектор 100%	75	80	5
Прожектор 50%	50	50	9
Кемпинг	-	130	4

Код продукта	Источник питания	Источник света	Размер, мм	Кол-во шт. в коробке	Штрихкод
NPT-SP17-ACCU	свинцово-кислотный 4 В, 0,75 Ач	1 LED, 1 Вт + 12 LED, 1,5 Вт	83 x 83 x 160	80/40/1	4670004 71599 4



NPT-SP18

Фонарь-прожектор, аккумуляторный



- Ударопрочный пластиковый корпус
- Встроенный аккумулятор
- Ремень для переноски
- Заряжается от сети 230 В и от прикуривателя автомобиля, зарядные устройства в комплекте

Режим работы	Дальность свечения, м	Световой поток, лм	Автономная работа, ч
Прожектор 100%	450	250	5
Прожектор 30%	150	100	12
Кемпинг	-	250	5

Код продукта	Источник питания	Источник света	Размер, мм	Кол-во шт. в коробке	Штрихкод
NPT-SP18-ACCU	свинцово-кислотный, 4 В, 2 Ач	1 LED, 5 Вт + 20 LED, 10 Вт	120 x 156 x 210	16/1	4680043 14032 9

NPT-SP19

Фонарь-прожектор, аккумуляторный



- Ударопрочный пластиковый корпус
- Встроенный аккумулятор
- Ремень для переноски
- Шнур для зарядки от сети 230 В в комплекте

Режим работы	Дальность свечения, м	Световой поток, лм	Автономная работа, ч
100%	200	180	4
30%	80	70	12

Код продукта	Источник питания	Источник света	Размер, мм	Кол-во шт. в коробке	Штрихкод
NPT-SP19-ACCU	свинцово-кислотный, 4 В, 1,3 Ач	1 LED, 3 Вт	214 x 99 x 110	40/20/1	4680043 14033 6

NPT-SP20

Мультирежимный фонарь-прожектор, аккумуляторный



- Ударопрочный пластиковый корпус
- Встроенный аккумулятор
- Функция PowerBank
- 4 мультирежима
- USB-кабель для зарядки в комплекте

Режим работы	Свечение	Дальность свечения, м	Световой поток, лм	Автономная работа, ч
Прожектор	100%	100	235	7
	40%	50	100	12
	мерцание	-	-	18
Кемпинг	100%	-	70	9
	холодный свет 50%	-	35	15
Кемпинг	100%	-	50	9
	теплый свет 50%	-	25	15
Аварийный маяк	100%	30	15	25
	мерцание	-	-	45
	бегущий огонек	-	-	60

Код продукта	Источник питания	Источник света	Размер, мм	Кол-во шт. в коробке	Штрихкод
NPT-SP20-ACCU	Li-poL, 3,7 В, 4,4 Ач	1 CREE LED, 10 Вт+12 LED, 3 Вт+12 LED, 3 Вт+9 LED, 0,3 Вт	98 x 140 x 205	30/10/1	4680043 14160 9



NPT-CA05

Кемпинговый



Режим работы	Дальность свечения, м	Световой поток, лм	Автономная работа, ч
100%	-	145	10

- Магнит, карабин и отверстие для крепления
- Ударопрочный пластиковый корпус

Код продукта	Источник питания	Источник света	Размер, мм	Кол-во шт. в коробке	Штрихкод
NPT-CA05-3AA	3AA*	24 LED	135 x 14	72/12/1	4607136 94947 8

NPT-CA06

Кемпинговый



Режим работы	Дальность свечения, м	Световой поток, лм	Автономная работа, ч
100%	-	230	5

- Магнит, карабин и отверстие для крепления
- Ударопрочный пластиковый корпус

Код продукта	Источник питания	Источник света	Размер, мм	Кол-во шт. в коробке	Штрихкод
NPT-CA06-3AA	3AA*	48 LED	135 x 14	72/12/1	4607136 94948 5

NPT-CA08

Кемпинговый, аккумуляторный, с компасом



Режим работы	Дальность свечения, м	Световой поток, лм	Автономная работа, ч
Прожектор	50	135	13
Кемпинг	-	170	7
Аварийный маяк	-	-	50

- Ручки и крюк для подвешивания
- Компас встроен в ручку фонаря
- Аварийный красный сигнал
- Ударопрочный пластиковый корпус
- Встроенный аккумулятор без эффекта памяти, саморазряд менее 20% в год
- Заряжается от сети 220 В, прикуривателя автомобиля, USB-выхода 5 В, зарядные устройства в комплекте

Код продукта	Источник питания	Источник света	Размер, мм	Кол-во шт. в коробке	Штрихкод
NPT-CA08-ACCU	Li-ion 3,7 В, 2 Ач	19 LED, 3 Вт+ 30 LED, 5 Вт+ 4 LED, 0,5 Вт	160 x 110 x 220	24/6/1	4607136 94926 3

NPT-CA10

Кемпинговый, аккумуляторный



Режим работы	Дальность свечения, м	Световой поток, лм	Автономная работа, ч
100%	-	500	4
20%	-	100	15

- Ручка и крюк для подвешивания
- Диммирование яркости
- Ударопрочный пластиковый корпус
- Встроенный аккумулятор
- Шнур для зарядки от сети 220 В в комплекте

Код продукта	Источник питания	Источник света	Размер, мм	Кол-во шт. в коробке	Штрихкод
NPT-CA10-ACCU	свинцово-кислотный 4 В, 1,8 Ач	45 LED, 9 Вт	235 x 130	24/1	4607136 94982 9

* Элементы питания в комплект не входят и приобретаются отдельно.



NPT-CA13

Кемпинговый, аккумуляторный



Режим работы	Дальность свечения, м	Световой поток, лм	Автономная работа, ч
100%	-	350	12
20%	-	70	36

- Ручка и крюк для подвешивания
- Диммирование яркости
- Ударопрочный пластиковый корпус
- Встроенный аккумулятор без эффекта памяти, саморазряд менее 20% в год
- Зарядное устройство от сети 220 В в комплекте

Код продукта	Источник питания	Источник света	Размер, мм	Кол-во шт. в коробке	Штрихкод
NPT-CA13-ACCU	Li-ion 3,7 В, 4,4 Ач	50 LED, 5 Вт	228 x 122	30/1	4607136 94773 3

NPT-CA14

Кемпинговый, аккумуляторный



Режим работы	Дальность свечения, м	Световой поток, лм	Автономная работа, ч
Кемпинг	-	190	12
Прожектор	90	100	16

- Эргономичные ручки для переноски и подвешивания
- Ударопрочный пластиковый корпус
- Встроенный аккумулятор без эффекта памяти, саморазряд менее 20% в год
- Зарядное устройство от сети 220 В в комплекте

Код продукта	Источник питания	Источник света	Размер, мм	Кол-во шт. в коробке	Штрихкод
NPT-CA14-ACCU	Li-ion 3,7 В, 2,4 Ач	1 LED, 1 Вт + 16 LED, 2,5 Вт	238 x 120	24/1	4607136 94774 0

NPT-CA15

Кемпинговый



Режим работы	Дальность свечения, м	Световой поток, лм	Автономная работа, ч
100%	-	120	7
50%	-	50	12
Мерцание	-	-	12

- Магнит и подвижный крюк для подвешивания
- Ударопрочный пластиковый корпус

Код продукта	Источник питания	Источник света	Размер, мм	Кол-во шт. в коробке	Штрихкод
NPT-CA15-3AAA	3AAA*	6 LED, 3Вт	70 x 27	240/40/1	4650074 61433 5

* Элементы питания в комплект не входят и приобретаются отдельно.



NPT-B01

Велосипедный, с фокусировкой



Режим работы	Дальность свечения, м	Световой поток, лм	Автономная работа, ч
100%	200	250	6
50%	120	100	10
Мерцание	200	-	20

- Поворотный кронштейн для крепления на руль
- Поворотная клипса на ремень
- Изменяемая фокусировка
- Корпус из анодированного алюминия не подвержен коррозии
- Удобный ремешок для переноски

Код продукта	Источник питания	Источник света	Размер, мм	Кол-во шт. в коробке	Штрихкод
NPT-B01-3AAA	3AAA*	1 CREE LED, 5 Вт	118 x 75	48/12/1	4607136 94964 5

NPT-B02

Велосипедный сигнальный



- Поворотный кронштейн для крепления на руль или подседельный штырь
- Три режима: свет, мерцание, бегущее мерцание
- Ударопрочный пластиковый корпус

Код продукта	Источник питания	Источник света	Размер, мм	Кол-во шт. в коробке	Штрихкод
NPT-B02-2AAA	2AAA*	3 LED, 0,3 Вт	66 x 39 x 26	160/16/1	4607136 94965 2

NPT-B03

Велосипедный



Режим работы	Дальность свечения, м	Световой поток, лм	Автономная работа, ч
100%	40	60	7

- Поворотное универсальное крепление
- Резиновое кольцо на корпусе для прочного крепления
- Корпус из анодированного алюминия не подвержен коррозии
- Удобный ремешок для переноски

Код продукта	Источник питания	Источник света	Размер, мм	Кол-во шт. в коробке	Штрихкод
NPT-B03-3AAA	3AAA*	9 LED, 1 Вт	95 x 70	72/12/1	4607136 94968 3

NPT-B04

Велосипедные, набор



Фонарь	Дальность свечения, м	Световой поток, лм	Автономная работа, ч
Передний	40	70	8
Задний	-	-	80

- Универсальное удобное крепление на руль и подседельный штырь
- Корпус из анодированного алюминия не подвержен коррозии
- Широкий угол светового потока
- Три режима сигнального фонаря: свет, мерцание, бегущее мерцание

Код продукта	Источник питания	Источник света	Размер, мм	Кол-во шт. в коробке	Штрихкод
NPT-B04-5AAA	передний 3AAA*, сигнальный 2AAA*	1LED, 1 Вт + 4LED, 0,3 Вт	передний 100 x 27, сигнальный 65 x 34 x 32	16/1	4650074 61439 7

* Элементы питания в комплект не входят и приобретаются отдельно.



NPT-B05

Велосипедный, с фокусировкой



- Универсальное удобное крепление на руль
- Изменяемая фокусировка, широкий угол светового потока
- Корпус из анодированного алюминия не подвержен коррозии
- Удобный ремешок для переноски
- Работает как от батареек, так и от литий-ионного аккумулятора 18650

Режим работы	Дальность свечения, м	Световой поток, лм	Автономная работа, ч
100%	230	250	3
50%	120	120	7
Мерцание	200	-	7

Код продукта	Источник питания	Источник света	Размер, мм	Кол-во шт. в коробке	Штрихкод
NPT-B05-3AAA	3AAA*/1 Li-ion 18650*	1 CREE XP-E (5 Вт)	120 x 30	48/12/1	4650074 61440 3

NPT-H01

Налобный



- Удобное регулируемое крепление
- Регулируемый угол наклона
- Ударопрочный пластиковый корпус

Режим работы	Дальность свечения, м	Световой поток, лм	Автономная работа, ч
25 LED	50	90	8
12 LED	30	60	14
3 LED	5	20	24
Мерцание	-	-	16

Код продукта	Источник питания	Источник света	Размер, мм	Кол-во штук в коробке	Штрихкод
NPT-H01-3AAA	3AAA*	25 LED, 2 Вт	77 x 81	100/25/1	4607136 94946 1

NPT-H03

Налобный, с фокусировкой



- Удобное регулируемое крепление
- Регулируемый угол наклона
- Изменяемая фокусировка
- Ударопрочный пластиковый корпус

Режим работы	Дальность свечения, м	Световой поток, лм	Автономная работа, ч
100%	50	80	8
50%	30	40	20
Мерцание	-	-	16

Код продукта	Источник питания	Источник света	Размер, мм	Кол-во штук в коробке	Штрихкод
NPT-H03-3AAA	3AAA*	1 LED, 1 Вт	86 x 69	100/25/1	4607136 94950 8

NPT-H04

Налобный



- Удобное регулируемое крепление
- Регулируемый угол наклона
- Ударопрочный пластиковый корпус

Режим работы	Дальность свечения, м	Световой поток, лм	Автономная работа, ч
7 LED	20	35	18
3 LED	5	15	22
1 LED	-	5	26
Мерцание	-	-	36

Код продукта	Источник питания	Источник света	Размер, мм	Кол-во штук в коробке	Штрихкод
NPT-H04-3AAA	3AAA*	7 LED, 0,5 Вт	60 x 72	100/25/1	4607136 94916 4

* Элементы питания в комплект не входят и приобретаются отдельно.



NPT-H05

Налобный



- Удобное регулируемое крепление
- Регулируемый угол наклона
- Ударопрочный пластиковый корпус

Режим работы	Дальность свечения, м	Световой поток, лм	Автономная работа, ч
19 LED	25	80	10
7 LED	15	35	18
1 LED	-	5	26
Мерцание	-	-	30

Код продукта	Источник питания	Источник света	Размер, мм	Кол-во штук в коробке	Штрихкод
NPT-H05-3AAA	3AAA*	19 LED, 1,5 Вт	60 x 72	100/25/1	4607136 94917 1

NPT-H06

Налобный, с фокусировкой



- Удобное регулируемое крепление
- Регулируемый угол наклона
- Изменяемая фокусировка
- Корпус из анодированного алюминия и пластика

Режим работы	Дальность свечения, м	Световой поток, лм	Автономная работа, ч
100%	200	200	5
50%	120	100	8
Мерцание	-	-	10

Код продукта	Источник питания	Источник света	Размер, мм	Кол-во штук в коробке	Штрихкод
NPT-H06-3AAA	3AAA*	1 CREE LED, 5 Вт	75 x 45	48/8/1	4607136 94913 3

NPT-H08

Налобный, аккумуляторный



- Удобное регулируемое крепление
- Регулируемый угол наклона
- Корпус из анодированного алюминия и пластика
- Встроенный аккумулятор без эффекта памяти, саморазряд менее 20% в год
- Зарядное устройство от сети 220 В в комплекте

Режим работы	Дальность свечения, м	Световой поток, лм	Автономная работа, ч
100%	200	200	6
50%	120	100	15
Мерцание	-	-	12

Код продукта	Источник питания	Источник света	Размер, мм	Кол-во штук в коробке	Штрихкод
NPT-H08-ACCU	Li-Ion 3,7 В, 2 Ач	1CREE LED, 5 Вт	59 x 41 x 35	24/6/1	4607136 94973 7

NPT-H09

Налобный



- Удобное регулируемое крепление
- Регулируемый угол наклона
- Ударопрочный пластиковый корпус

Режим работы	Дальность свечения, м	Световой поток, лм	Автономная работа, ч
100%	130	150	10

Код продукта	Источник питания	Источник света	Размер, мм	Кол-во штук в коробке	Штрихкод
NPT-H09-3AA	3AA*	2 LED, 2 Вт	50 x 73	48/12/1	4670004 71847 6

* Элементы питания в комплект не входят и приобретаются отдельно.



NPT-H10

Налобный, аккумуляторный



- Удобное регулируемое крепление
- Регулируемый угол наклона
- Ударопрочный пластиковый корпус
- Встроенный аккумулятор без эффекта памяти, саморазряд менее 20% в год
- Зарядное устройство от сети 220 В в комплекте

Режим работы	Дальность свечения, м	Световой поток, лм	Автономная работа, ч
100%	180	150	6
30%	60	50	18

Код продукта	Источник питания	Источник света	Размер, мм	Кол-во штук в коробке	Штрихкод
NPT-H10-ACCU	Li-Ion 3,7 В, 1,8 Ач	1 LED, 2 Вт	82 x 78	80/40/1	4650074 61284 3

NPT-H11

Налобный



- Коллиматорная линза
- Удобное регулируемое крепление
- Регулируемый угол наклона
- Ударопрочный пластиковый корпус

Режим работы	Дальность свечения, м	Световой поток, лм	Автономная работа, ч
100%	100	100	2

Код продукта	Источник питания	Источник света	Размер, мм	Кол-во штук в коробке	Штрихкод
NPT-H11-1AAA	1AAA*	1 CREE XP-E LED, 3 Вт	35 x 60	24/6/1	4607136 94460 2

NPT-H12

Налобный



- Коллиматорная линза
- Удобное регулируемое крепление
- Регулируемый угол наклона
- Ударопрочный пластиковый корпус

Режим работы	Дальность свечения, м	Световой поток, лм	Автономная работа, ч
100%	100	80	10

Код продукта	Источник питания	Источник света	Размер, мм	Кол-во штук в коробке	Штрихкод
NPT-H12-3AAA	3AAA*	1 LED, 1 Вт	60 x 71	100/25/1	4607136 94323 0

NPT-H14

Налобный



- Удобное регулируемое крепление
- Регулируемый угол наклона
- Ударопрочный пластиковый корпус

Режим работы	Дальность свечения, м	Световой поток, лм	Автономная работа, ч
100%	20	110	8
30%	5	50	14
Мерцание	-	-	24

Код продукта	Источник питания	Источник света	Размер, мм	Кол-во штук в коробке	Штрихкод
NPT-H14-3AAA	3AAA*	1 COB LED, 1 Вт	60 x 72 x 45	100/25/1	4650074 61437 3

* Элементы питания в комплект не входят и приобретаются отдельно.



NPT-H15

Налобный аккумуляторный, с фокусировкой



- Удобное регулируемое крепление
- Регулируемый угол наклона
- Изменяемая фокусировка
- Может работать от щелочных элементов питания 3ААА (адаптер в комплекте)
- Корпус из анодированного алюминия и пластика

Режим работы	Дальность свечения, м	Световой поток, лм	Автономная работа, ч
100%	150	350	5
50%	90	150	11
Мерцание	-	-	25

Код продукта	Источник питания	Источник света	Размер, мм	Кол-во штук в коробке	Штрихкод
NPT-H15-ACCU	Li-Ion 3,7 В, 2 Ач /3ААА*	1 LED CREE XP-E (5 Вт)	80 x 50	50/1	4650074 61438 0

NPT-H16

Налобный, аккумуляторный



- Удобное регулируемое крепление
- Регулируемый угол наклона
- Ударопрочный пластиковый корпус
- USB-кабель для зарядки в комплекте

Режим работы	Дальность свечения, м	Световой поток, лм	Автономная работа, ч
100%	90	125	3
30%	30	40	7
Красный свет	-	-	15
Мерцание	-	-	25

Код продукта	Источник питания	Источник света	Размер, мм	Кол-во штук в коробке	Штрихкод
NPT-H16-ACCU	Li-pol 3,7 В 0,6 Ач	1 CREE LED, 3 Вт	59 x 41 x 35	100/10/1	4680043 14037 4

NPT-H17

Налобный



- Мощный Chip-on-Board светодиод
- Удобное регулируемое крепление
- Ударопрочный пластиковый корпус
- Компактные размеры и малый вес

Режим работы	Дальность свечения, м	Световой поток, лм	Автономная работа, ч
100%	10	90	6
40%	5	45	8
Мерцание	-	-	8

Код продукта	Источник питания	Источник света	Размер, мм	Кол-во штук в коробке	Штрихкод
NPT-H17-3AAA	3ААА*	1 COB LED, 3 Вт	70 x 42 x 22	240/60/1	4680043 14082 4

* Элементы питания в комплект не входят и приобретаются отдельно.



Блоки аварийного питания
ND-EF

Для светодиодных светильников



114

Для светодиодных светильников и ламп



114

Системы управления питанием
NS•NTR•NRC

Фотореле



115

Инфракрасные датчики, потолочные



115

Инфракрасные датчики, настенные



115

Инфракрасные датчики, универсальные



116

Таймеры розеточные, электронные



116

Таймеры розеточные, электронно-механические



116

Таймеры на DIN-рейку, электронные



117

Таймеры на DIN-рейку, электронно-механические



117

Выключатели с дистанционным управлением



117

Патроны E27 с дистанционным радиоуправлением



117

Патроны E27 с дистанционным ИК-управлением



118

Розетки с дистанционным управлением



118

Стабилизаторы напряжения
NVR

Стабилизаторы напряжения релейного типа



119

ЭПРА и трансформаторы
NB•NT

ЭПРА для люминесцентных ламп T8



120

Трансформаторы для галогенных ламп 12 В



120



ND-EF01/02

Для светодиодных светильников



- Никель-кадмиевый аккумулятор
- Возможность подключения нагрузки до 80 Вт
- Защита от перезаряда и полного разряда аккумулятора

Зависимость светового потока в аварийном режиме от мощности светодиодного светильника:

Мощность светильника	6 Вт	10 Вт	20 Вт	30 Вт	40 Вт	50 Вт	60 Вт	80 Вт
Световой поток в аварийном режиме	100%	75%	45%	40%	30%	25%	20%	15%

Код продукта	Диапазон нагрузки, Вт	Входное напряжение, В	Выходное напряжение, В	Аккумулятор	Время автономной работы, мин	Размер, мм	Кол-во штук в коробке	Штрихкод
ND-EF01	6–80	220–240	20–70	Ni-Cd 7.2 В, 1500 мАч	60	155 x 45	20/1	4670004 71372 3
ND-EF02	6–80	220–240	20–70	Ni-Cd 7.2 В, 4000 мАч	180	235 x 62	10/1	4670004 71986 2

ND-EF03/04

Для светодиодных светильников и ламп



- Никель-кадмиевый аккумулятор и никель-металлогидридный аккумулятор
- Обеспечивает сетевое питание 220 В в аварийном режиме
- Обеспечивает номинальный световой поток в течение всего времени действия аварийного режима
- Модель EF04 поставляется в дополнительном корпусе
- Защита от перезаряда и полного разряда аккумулятора

Код продукта	Диапазон нагрузки, Вт	Входное напряжение, В	Выходное напряжение, В	Аккумулятор	Время автономной работы, мин	Размер, мм	Кол-во штук в коробке	Штрихкод
ND-EF03	3–24	220–240	240–170	Ni-Cd 12 В, 2500 мАч	60	274 x 29 x 56	10/1	4650074 61028 3
ND-EF04	3–40	220–240	240–170	Ni-MH 12 В, 3500 мАч	60	285 x 37 x 114	10/1	4650074 61029 0

ND-EF05

Для светодиодных светильников и ламп



- Никель-кадмиевый аккумулятор
- Возможность подключения нагрузки до 200 Вт
- Функция переключения выходного напряжения
- Защита от перезаряда и от полного разряда аккумулятора

Зависимость светового потока в аварийном режиме от мощности светодиодного светильника:

Мощность светильника	3 Вт	6 Вт	10 Вт	20 Вт	30 Вт	40 Вт	50 Вт	60 Вт	80 Вт	100 Вт	150 Вт	200 Вт
Световой поток в аварийном режиме	100%	90%	60%	30%	24%	15%	12%	10%	7%	6%	4%	3%

Код продукта	Диапазон нагрузки, Вт	Входное напряжение, В	Выходное напряжение, В	Аккумулятор	Время автономной работы, мин	Размер, мм	Кол-во штук в коробке	Штрихкод
ND-EF05	3–200	220–240	0–120	Ni-Cd 7,2 В, 1500 мАч	60	191 x 29 x 45	20/1	4650074 61030 6



NS-PC

Фотореле

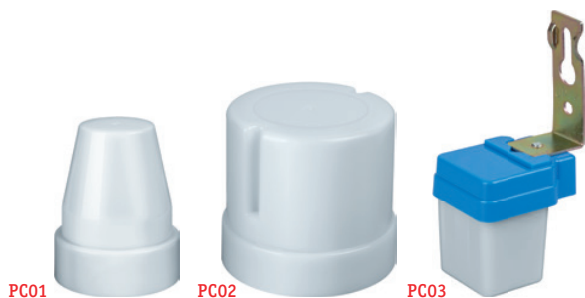

- Работает со всеми типами ламп
- Вертикальный способ установки
- Возможность регулировки уровня освещенности

Код продукта	Цвет	Минимальная нагрузка, Вт	Максимальная нагрузка ЛОН/КЛЛ, LED, Вт	Диапазон уровня освещенности, лк	Задержка времени выключения	Размер, мм	Кол-во штук в коробке	Штрихкод
NS-PC01-WH	белый	1	1100/600	5–50	16	78 x 146	100/1	4670004 71959 6
NS-PC02-WH	белый	1	2500/1500	5–50	16	90 x 141	50/1	4670004 71960 2
NS-PC03-B	синий/белый	1	1300/780	5–15	–	54 x 91	100/1	4670004 71961 9

NS-IRM

Инфракрасные датчики, потолочные



- Работает со всеми типами ламп
- Возможность настройки:
 - времени выдержки включения нагрузки
 - порога срабатывания в зависимости от уровня освещенности
 - уровня чувствительности к инфракрасному излучению объекта (для модели NS-IRM02-WH)
- Угол обзора 360°

Код продукта	Цвет	Высота установки, м	Мин. нагрузка, Вт	Макс. нагрузка ЛОН/КЛЛ, LED, Вт	Дальность обнаружения, м	Диапазон уровня освещенности, лк	Задержка времени выключения	Степень защиты	Размер, мм	Кол-во шт. в коробке	Штрихкод
NS-IRM01-WH	белый	2–3,5	1	60/60	6	5–2000	10 с–5 мин	IP20	∅ 56 x 117	50/1	4670004 71962 6
NS-IRM02-WH	белый	2,2–4	1	1200/300	6	5–2000	10 с–7 мин	IP33	∅ 118 x 58	50/1	4670004 71963 3
NS-IRM03-WH	белый	2,2–4	1	1200/300	6	5–2000	10 с–15 мин	IP33	∅ 80 x 43	50/1	4670004 71964 0
NS-IRM07-WH	белый	2,2–4	1	1200/300	6	3–2000	10 с–15 мин	IP33	∅ 76 x 75,6	50/1	4650074 61580 6
NS-IRM08-WH	белый	2,2–4	1	1200/300	12	3–2000	10 с–15 мин	IP33	∅ 88 x 60	50/1	4650074 61581 3

NS-IRM

Инфракрасные датчики, настенные



- Работает со всеми типами ламп
- Возможность настройки:
 - времени выдержки включения нагрузки
 - порога срабатывания в зависимости от уровня освещенности
 - уровня чувствительности к инфракрасному излучению объекта (кроме NS-IRM05-WH)
- Угол обзора 180°

Код продукта	Цвет	Высота установки, м	Мин. нагрузка, Вт	Макс. нагрузка ЛОН/КЛЛ, LED, Вт	Дальность обнаружения, м	Диапазон уровня освещенности, лк	Задержка времени выключения	Размер, мм	Кол-во шт. в коробке	Штрихкод
NS-IRM04-WH	белый	1,8–2,5	1	1200/300	12	5–2000	10 с–7 мин	80 x 120 x 145	50/1	4670004 71965 7
NS-IRM04-BL	черный	1,8–2,5	1	1200/300	12	5–2000	10 с–7 мин	80 x 120 x 145	50/1	4670004 71966 4
NS-IRM05-WH	белый	1,8–2,5	1	1200/300	12	5–2000	10 с–7 мин	87,5 x 99 x 77,3	50/1	4670004 71967 1
NS-IRM06-WH	белый	1,8–2,5	1	1200/300	12	3–2000	10 с–12 мин	65 x 92 x 85	50/1	4650074 61579 0



NS-IRM

Инфракрасные датчики, универсальные встраиваемые

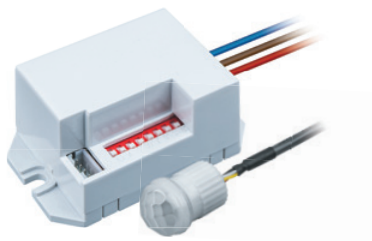

- Работает со всеми типами ламп
- Возможность настройки:
 - времени выдержки включения нагрузки
 - порога срабатывания в зависимости от уровня освещенности
 - уровня чувствительности к инфракрасному излучению объекта
- Угол обзора 120° по горизонтали и 360° по вертикали

Код продукта	Высота установки горизонтально/вертикально, м	Мин. нагрузка, Вт	Макс. нагрузка ЛОН/ КЛЛ, LED, Вт	Дальность обнаружения по горизонтали/по вертикали, м	Диапазон уровня освещенности, лк	Задержка времени выключения	Размер, мм	Кол-во шт. в коробке	Штрихкод
NS-IRM09-WH	1,8–2,5 / 2,2–4	1	800/400	8/6	10/2000	5, 30 сек / 1, 3, 5, 8 мин	55 x 50 x 37	100/1	4650074 61653 7

NTR-E-S

Таймеры розеточные, электронные



S01

S02



- Минимальная погрешность времени срабатывания (менее 2 секунд в сутки)
- Заземление и защитные шторки
- До 100 часов автономной работы
- 3 режима работы: «автоматический», «всегда включен», «всегда выключен»
- «Видимость присутствия» – случайное включение/выключение
- Ударопрочный негорючий корпус

Код продукта	Макс. нагрузка, Вт	Напряжение, В	Цикл работы	Макс. кол-во циклов вкл/выкл	Мин. время срабатывания, минут	Цвет	Размер, мм	Кол-во шт. в коробке	Штрихкод
NTR-E-S01-WH	3500	230	недельный	20	1	белый	47 x 100 x 82	48/12/1	4650074 61555 4
NTR-E-S02-WH	3500	230	недельный	10	1	белый	71 x 74 x 76	48/12/1	4650074 61556 1

NTR-A-S

Таймеры розеточные, электронно-механические



S01

S02



- Минимальная погрешность времени срабатывания (менее 2 секунд в сутки)
- Заземление и защитные шторки
- Ударопрочный негорючий корпус

Код продукта	Макс. нагрузка, Вт	Напряжение, В	Цикл работы	Макс. кол-во циклов вкл/выкл	Мин. время срабатывания, минут	Цвет	Размер, мм	Кол-во шт. в коробке	Штрихкод
NTR-A-S01-WH	3500	230	суточный	48	30	белый	61 x 102 x 71	48/12/1	4650074 61557 8
NTR-A-S02-WH	3500	230	суточный	96	15	белый	76 x 79 x 77	48/12/1	4650074 61558 5



NTR-E-D

Таймеры на DIN-рейку, электронные



- Минимальная погрешность времени срабатывания (менее 2 секунд в сутки)
- До 150 часов автономной работы
- 3 режима работы: «автоматический», «всегда включен», «всегда выключен»
- Ударопрочный негорючий корпус

Код продукта	Макс. нагрузка, Вт	Напряжение, В	Цикл работы	Макс. кол-во циклов вкл/выкл	Мин. время срабатывания, минут	Цвет	Размер, мм	Кол-во шт. в коробке	Штрихкод
NTR-E-D01-GR	3500	230	недельный	28	1	серый	36 x 86 x 66	50/1	4650074 61559 2

NTR-A-D

Таймеры на DIN-рейку, электронно-механические



- Минимальная погрешность времени срабатывания (менее 5 секунд в сутки)
- До 150 часов автономной работы
- Ударопрочный негорючий корпус

Код продукта	Макс. нагрузка, Вт	Напряжение, В	Цикл работы	Макс. кол-во циклов вкл/выкл	Мин. время срабатывания, минут	Цвет	Размер, мм	Кол-во шт. в коробке	Штрихкод
NTR-A-D01-GR	3500	230	суточный	48	30	серый	54 x 110 x 66	100/1	4650074 61560 8

NRC-SW

Выключатели с дистанционным управлением



- Приемный блок настроен на уникальный код пульта, что исключает ложное срабатывание
- Радиочастота управления – 433,92 МГц
- NRC-SW01-1V1-2 оснащен функцией задержки отключения

Код продукта	Кол-во каналов	Макс. суммарная мощность нагрузки, Вт	Напряжение, В	Радиус действия, м	Размер приемного блока, мм	Размер пульта, мм	Цвет приемного блока/пульта	Кол-во шт. в коробке	Штрихкод
NRC-SW01-1V1-2	2	2 x 1000	230	30	91 x 54 x 25	110 x 43 x 13	белый/черный	50/1	4650074 61758 9
NRC-SW01-1V1-3	3	3 x 1000	230	30	91 x 54 x 25	110 x 43 x 13	белый/черный	50/1	4650074 61759 6
NRC-SW01-1V1-4	4	4 x 1000	230	30	91 x 54 x 25	110 x 43 x 13	белый/черный	50/1	4650074 61760 2
NRC-SW01-1V1-6	6	6 x 1000	230	30	117 x 58 x 23	110 x 43 x 13	белый/черный	50/1	4650074 61761 9

NRC-LH1

Патроны E27 с дистанционным радиоуправлением



- Патрон настраивается на уникальный код пульта, что исключает ложное срабатывание
- К патрону можно привязать 1 пульт, к пульту можно привязать любое количество патронов
- Радиочастота управления – 433,92 МГц
- Пульт подходит к розетке Navigator NRC-S1-1V1-WH

Код продукта	Макс. мощность для ЛОН/LED, Вт	Номинальное напряжение	Радиус действия, м	Регулировка радиуса действия	Цвет	Элемент питания пульта	Кол-во шт. в коробке	Штрихкод
NRC-LH1-1V1-WH	75/25	230 В, 50 Гц	30	нет	белый	1 x А23, 12 В	50/1	4650074 61755 8



NRC-LH2

Патроны E27 с дистанционным ИК-управлением



- Управление по инфракрасному каналу позволяет использовать пульт от любой бытовой техники
- Регулировка чувствительности приемного устройства

Код продукта	Макс. мощность для ЛОН/LED, Вт	Номинальное напряжение	Радиус действия, м	Регулировка радиуса действия	Цвет	Кол-во шт. в коробке	Штрихкод
NRC-LH2-0V1-BL	75/22	230 В, 50 Гц	5–8	да	черный	60/1	4650074 61756 5

NRC-S

Розетки с дистанционным управлением



- Уникальный код пульта защищает розетку от ложного срабатывания
- Механический выключатель
- К розетке можно привязать до 5 пультов, к пульту – любое количество розеток
- Пульт подходит для управления патроном Navigator NRC-LH1-1V1-WH

Код продукта	Макс. мощность, Вт	Макс. ток, А	Номинальное напряжение	Радиус действия, м	Цвет	Элемент питания пульта	Кол-во шт. в коробке	Штрихкод
NRC-S1-1V1-WH	2500	10	250 В, 50 Гц	30	белый	1 x A23, 12 В	24/1	4650074 61757 2



NVR-RF

Напольные, релейного типа



- Надежная защита от: перегрева, короткого замыкания, сверхтоков, перегрузки, импульсных помех, пониженного и повышенного напряжения
- Стабильное выходное напряжение
- Микропроцессорное управление
- Информативный дисплей
- Непрерывный режим работы 24/7
- «Чистая» синусоида

Код продукта	Макс. выходная мощность, ВА	Макс. входной ток, А	Входное напряжение, В	Выходное напряжение, В	Функция "байпас"	Размер ДхШхВ, мм	Кол-во штук в коробке	Штрихкод
NVR-RF1-500	500	2,6	140–270	220±8%	нет	11 x 22 x 16	4/1	4650074 61765 7
NVR-RF1-1000	1000	5,25	140–270	220±8%	нет	11 x 22 x 16	4/1	4650074 61766 4
NVR-RF1-1500	1500	7,9	140–270	220±8%	нет	15 x 27 x 18	4/1	4650074 61767 1
NVR-RF1-2000	2000	10,5	140–270	220±8%	нет	15 x 27 x 18	4/1	4650074 61768 8
NVR-RF1-3000	3000	15,8	140–270	220±8%	да	22 x 35 x 24	1	4650074 61769 5
NVR-RF1-5000	5000	26,3	140–270	220±8%	да	22 x 35 x 24	1	4650074 61770 1
NVR-RF1-8000	8000	42	140–270	220±8%	да	40 x 22 x 24	1	4650074 61771 8
NVR-RF1-10000	10000	52,6	140–270	220±8%	да	41 x 22 x 24	1	4650074 61772 5
NVR-RF1-12000	12000	63	140–270	220±8%	да	42 x 22 x 24	1	4650074 61773 2



NB-ETL

ЭПРА для люминесцентных ламп Т8



- Защита от короткого замыкания
- Функция автоматического отключения при выходе лампы из строя
- Компактный размер, малый вес

Код продукта	Мощность, Вт	Кэф. мощности, cos φ	Температура на корпусе не более, °C	Диапазон входного напряжения, В	Класс энергоэффективности	Размеры, мм	Кол-во штук в коробке	Штрихкод
NB-ETL-418-EA3	4 x 18	> 0,95	70	176–264	A3	210 x 40 x 30	50/1	4607136 94449 4
NB-ETL-118-EA3	1 x 18	> 0,95	70	176–264	A3	150 x 40 x 28	50/1	4607136 94425 1
NB-ETL-218-EA3	2 x 18	> 0,95	70	176–264	A3	150 x 40 x 28	50/1	4607136 94426 8
NB-ETL-136-EA3	1 x 36	> 0,95	70	176–264	A3	150 x 40 x 28	50/1	4607136 94427 5
NB-ETL-236-EA3	2 x 36	> 0,95	70	176–264	A3	210 x 40 x 30	50/1	4607136 94428 2
NB-ETL-158-EA3	1 x 58	> 0,95	70	176–264	A3	150 x 40 x 28	50/1	4607136 94429 9
NB-ETL-258-EA3	2 x 58	> 0,98	70	176–264	A3	210 x 40 x 30	50/1	4607136 94430 5

NT-EH

Трансформаторы для галогенных ламп 12 В



- Защита от короткого замыкания, скачков напряжения, перегрева и перегрузки
- Компактный размер, малый вес

Код продукта	Мощность, Вт	Кэф. мощности, cos φ	Срок службы, часов	Температура на корпусе не более, °C	Диапазон входного напряжения, В	Диммируемый	Размеры, мм	Кол-во штук в коробке	Штрихкод
NT-EH-060-EN	60	> 0,98	20000	75	220–240	нет	85 x 38 x 27	120/10/1	4607136 94432 9
NT-EH-105-EN	105	> 0,98	20000	85	220–240	нет	85 x 38 x 27	120/10/1	4607136 94433 6



Батарейки

NBT

Щелочные



122

Щелочные высокой мощности



122

Солевые



122

Литиевые



123

Аккумуляторы

NHR

Ni-MH



123

Ni-MH
заряженные



123

Зарядные
устройства

NCH

для Ni-MH и Ni-Cd аккумуляторов



124



NBT-NPE

Щелочные



- Увеличенная емкость – работают до 5 раз дольше солевых батареек
- Для приборов со средним и низким энергопотреблением

Код продукта	Типоразмер	Номинальное напряжение, В	Индивидуальная упаковка	Кол-во штук в упаковке	Штрихкод
NBT-NPE-LR03-BP4	AAA	1,5	блистер	200/40/4	4650074 61462 5
NBT-NPE-LR6-BP4	AA	1,5	блистер	400/80/4	4650074 61463 2

NBT-NE

Щелочные высокой мощности

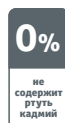

- Мощный источник энергии – работают до 8 раз дольше солевых батареек
- Для приборов с высоким энергопотреблением
- Срок хранения перед использованием – 5 лет

Код продукта	Типоразмер	Номинальное напряжение, В	Индивидуальная упаковка	Кол-во штук в упаковке	Штрихкод
NBT-NE-A23-BP5	A23	12	блистер	1000/100/5	4650074 61464 9
NBT-NE-LR6-BP2	AA	1,5	блистер	200/40/2	4607136 94752 8
NBT-NE-LR6-BP4	AA	1,5	блистер	400/80/4	4607136 94753 5
NBT-NE-LR6-BP12	AA	1,5	блистер	480/240/12	4607136 94782 5
NBT-NE-LR6-BOX24	AA	1,5	бокс	720/120/24	4607136 94786 3
NBT-NE-LR03-BP2	AAA	1,5	блистер	100/20/2	4607136 94750 4
NBT-NE-LR03-BP4	AAA	1,5	блистер	200/40/4	4607136 94751 1
NBT-NE-LR03-BOX24	AAA	1,5	бокс	720/120/24	4607136 94787 0
NBT-NE-LR14-BP2	C	1,5	блистер	200/20/2	4607136 94754 2
NBT-NE-LR20-BP2	D	1,5	блистер	100/20/2	4607136 94755 9
NBT-NE-6LR61-BP1	9V	9	блистер	50/10/1	4607136 94756 6

NBT-NS

Солевые

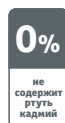

- Широкая сфера применения
- Срок хранения перед использованием – 3 года
- Батарейки R14 и R20 имеют дополнительную защиту от протекания – металлический стакан

Код продукта	Типоразмер	Номинальное напряжение, В	Индивидуальная упаковка	Кол-во штук в индивидуальной упаковке	Кол-во штук в коробке	Вес коробки брутто, кг	Штрихкод
NBT-NS-R6-BP4	AA	1,5	блистер	4	240/48	1/5	4607136 94758 0
NBT-NS-R6-SH4	AA	1,5	пленка	4	600/60	1/10	4607136 94759 7
NBT-NS-R03-BP4	AAA	1,5	блистер	4	240/48	0,54/2,7	4607136 94767 2
NBT-NS-R03-SH4	AAA	1,5	пленка	4	600/60	0,53/5,3	4607136 94757 3
NBT-NS-R14-SH2	C	1,5	пленка	2	480/24	1,26/25,3	4607136 94760 3
NBT-NS-R20-SH2	D	1,5	пленка	2	288/24	2,54/30,5	4607136 94761 0
NBT-NS-6F22-SH1	9V	9	пленка	1	60/12	0,5/2,5	4607136 94762 7



NBT-CR

Литиевые



0%

не содержит ртути кадмий

- Длительное стабильное питание
- Высокая емкость
- Срок хранения перед использованием – 5 лет

Код продукта	Типоразмер	Номинальное напряжение, В	Индивидуальная упаковка	Размеры, мм	Кол-во штук в упаковке	Штрихкод
NBT-CR2016-BP5	2016	3	блистер	1,6 x ø 20	2500/100/5	4607136 94763 4
NBT-CR2025-BP5	2025	3	блистер	2,5 x ø 20	2500/100/5	4607136 94764 1
NBT-CR2032-BP5	2032	3	блистер	3,2 x ø 20	2500/100/5	4607136 94765 8
NBT-CR2450-BP5	2450	3	блистер	5 x ø 24,5	2500/100/5	4607136 94766 5
NBT-CR1220-BP5	1220	3	блистер	2 x ø 12,5	2500/100/5	4607136 94778 8
NBT-CR1616-BP5	1616	3	блистер	1,6 x ø 16	2500/100/5	4607136 94779 5
NBT-CR1620-BP5	1620	3	блистер	2 x ø 16	2500/100/5	4607163 94780 1
NBT-CR2430-BP5	2430	3	блистер	3 x ø 24,5	2500/100/5	4607136 94781 8

NHR

Ni-MH аккумуляторы



0%

не содержит ртути кадмий свинец

- Большая емкость, низкий саморазряд
- Сохраняют заряд в течение года
- Более 1000 циклов заряд/разряд

Код продукта	Типоразмер	Номинальное напряжение, В	Емкость, мАч	Индивидуальная упаковка	Кол-во штук в упаковке	Штрихкод
NHR-800-HR03-BP2	AAA	1,2	800	блистер	100/20/2	4607136 94461 9
NHR-1000-HR03-BP2	AAA	1,2	1000	блистер	100/20/2	4607136 94462 6
NHR-2100-HR6-BP2	AA	1,2	2100	блистер	100/20/2	4607136 94463 3
NHR-2500-HR6-BP2	AA	1,2	2500	блистер	100/20/2	4607136 94464 0
NHR-2700-HR6-BP2	AA	1,2	2700	блистер	100/20/2	4607136 94465 7

NHR-RTU

Ni-MH аккумуляторы с технологией READY TO USE



0%

не содержит ртути кадмий свинец

- Предварительно заряжены, готовы к использованию
- Большая емкость, низкий саморазряд
- Сохраняют заряд в течение года
- Более 1000 циклов заряд/разряд

Код продукта	Типоразмер	Номинальное напряжение, В	Емкость, мАч	Индивидуальная упаковка	Кол-во штук в упаковке	Штрихкод
NHR-850-HR03-RTU-BP2	AAA	1,2	850	блистер	100/20/2	4607136 94784 9
NHR-2200-HR6-RTU-BP2	AA	1,2	2200	блистер	100/20/2	4607136 94785 6



NCH-215

для Ni-MH и Ni-Cd аккумуляторов



- Время заряда 9–15 часов
- Защита от обратной полярности
- LED индикация заряда
- Автоматическая установка тока для разного типа аккумуляторов
- Компактный, легкий корпус
- Возможность заряда 1 или 2 аккумуляторов

Код продукта	Тип заряжаемых аккумуляторов	Ток заряда	Время заряда, ч	Напряжение питания, В	Масса, г	Размеры, мм	Кол-во штук в коробке	Штрихкод
NCH-215	Ni-MH, Ni-Cd 1/2 AAA, AA*	AAA – 60–75 mA AAA – 160–195 mA	9–15	220–240	205	107 x 42 x 72	72/18/1	4607136 94470 1

NCH-415

для Ni-MH и Ni-Cd аккумуляторов



- Время заряда 9–15 часов
- Защита от обратной полярности
- LED индикация заряда
- Автоматическая установка тока для разного типа аккумуляторов
- Возможность заряда 2 или 4 аккумуляторов

Код продукта	Тип заряжаемых аккумуляторов	Ток заряда	Время заряда, ч	Напряжение питания, В	Масса, г	Размеры, мм	Кол-во штук в коробке	Штрихкод
NCH-415	Ni-MH, Ni-Cd 2/4 AAA, AA*	AAA – 75–90 mA AAA – 150–190 mA	9–15	220–240	236	105 x 65 x 70	72/18/1	4607136 94471 8

NCH-408

для Ni-MH и Ni-Cd аккумуляторов



- Время заряда 8 часов
- Таймер автоотключения
- Защита от обратной полярности
- LED индикация заряда
- Автоматическая установка тока для разного типа аккумуляторов
- Возможность заряда 2 или 4 аккумуляторов

Код продукта	Тип заряжаемых аккумуляторов	Ток заряда	Время заряда, ч	Напряжение питания, В	Масса, г	Размеры, мм	Кол-во штук в коробке	Штрихкод
NCH-408	Ni-MH, Ni-Cd 2/4 AAA, AA*	AAA – 150 mA AAA – 350 mA	8	100–240	192	105 x 65 x 65	48/12/1	4607136 94472 5

*Аккумуляторы в комплект не входят.



Шины

NBB

Нулевые шины стандартные



127

Нулевые шины на угловом изоляторе



127

Нулевые шины на DIN-изоляторе



128

Нулевые шины на двух угловых изоляторах



128

Нулевые шины на изоляторе типа «стойка»



129

Нулевые шины в изоляционной оболочке



129



129

Нулевые шины в корпусе

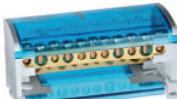

130

Распределительные блоки



130

Шины соединительные

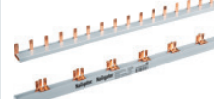

131

Зажимы

NTB • NSC

Колодки зажимные винтовые (КЗВ)



132



133

Клеммные концевые изолированные зажимы (ЗКИ)



133

Клеммные изолированные наборные зажимы на DIN-рейку

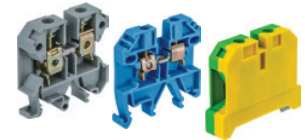

134

Центральные перемычки для ЗНИ



134

Заглушка для клеммных зажимов



135

Ограничитель на DIN-рейку



135

Клеммные концевые изолированные зажимы (ЗКИ)



135

Клеммы

NCR • NTC

Клеммы монтажные с пастой



136

Клеммы монтажные без пасты



136

Клеммы монтажные с рычагом



136

Клеммы монтажные с рычагом, проходные



137

Клеммы монтажные пружинные



137

Зажимы ответвительные



138

Наконечники

NET

Втулочные НШВИ



138

Втулочные НШВИ2



139

Кольцевые изолированные



139

Вилочные изолированные



139

Кабельные вводы

NCG

Кабельные вводы



140

Скобы

NCR • NCS

Металлические — Пластиковые



140

Пластиковые



141

Дюбель-хомуты

NCU

Дюбель-хомуты



142

Клипса

NCR

Держатель для труб



142

Площадки
и хомуты

NFP • NCT

Площадки
под хомуты



142

Хомуты
нейлоновые
белые



143

Хомуты
нейлоновые
черные



143

Термоусадочные
трубки

NST

Разноцветные/черные/прозрачные

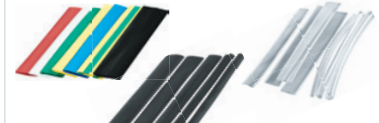

144

Изолента

NIT

на ПВХ-основе,
профессиональная



145

На ПВХ-основе

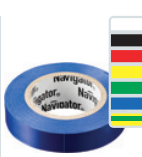

145

Электромонтаж-
ные изделия

**NPS • NC
NLH • NLA**

Шнуры сетевые с выключателем



146

Провода
декоративные



146

Потолочная база для
светильников и люстр



146

Патроны
пластиковые



147

Патроны
керамические



147

Патроны
карболитовые



148

Патроны декоративные
«Винтаж»



148

Патроны-переходники



148

Вилки электрические пластиковые



149

Розетки электриче-
ские пластиковые



149

Колдки электриче-
ские пластиковые



149

Вилки, розетки, колдки
электрические каучуковые



150

Электромонтаж-
ный инструмент

**NTP • NSD
NHT**

Отвертки-индикаторы



151

Отвертки диэлектрические



151

Набор диэлектрических отверток



151

Съемники изоляции



152

Пресс-клещи



153

Инструмент для монта-
жа кабельных стяжек



154

Пассатижи
диэлектрические



154

Длинногубцы
диэлектрические



154

Бокорезы
диэлектрические



154



NBB

Нулевые шины стандартные



- Соответствуют требованиям ГОСТ 30011.7.1 (IEC 60947-7-1:2002)
- Шины выполнены из латуни с содержанием меди не менее 55%
- Зажимные винты выполнены из оцинкованной стали

Тип шины	Рис.	A	A1	A3	A4	B	H	D	D1	D2	D3	L
NBB-69-6-1	1	7,75	-	12,5	5	6	9	M4	6	4,2	M4	51
NBB-69-8-1	1	7,75	-	12,5	5	6	9	M4	6	4,2	M4	64
NBB-69-10-1	1	7,75	-	12,5	5	6	9	M4	6	4,2	M4	77
NBB-69-12-1	1	7,75	-	12,5	5	6	9	M4	6	4,2	M4	90
NBB-69-14-1	1	7,75	-	12,5	5	6	9	M4	6	4,2	M4	103
NBB-69-8-2	2	7	5	-	11	6	9	M4	6	4,2	M4	66
NBB-69-14-2	2	7	5	-	11	6	9	M4	6	4,2	M4	102
NBB-812-14-1	1	8,75	-	12,5	6	8	12	M5	7,5	5,2	M4	117
NBB-812-14-2	2	8,3	5	-	5	8	12	M5	7,5	5,2	M4	119

Рис. 1



Рис. 2



Код продукта	Максимальный ток, А	Кол-во отверстий	Сечение присоединяемых одножильных/многожильных проводников, мм ²	Минимальное сечение шины, мм ²	Кол-во штук в упаковке	Штрихкод
NBB-69-6-1	100	6	2x25/16; 4x10/6	20	960/10	4670004 71743 1
NBB-69-8-1	100	8	2x25/16; 6x10/6	20	1000/10	4670004 71146 0
NBB-69-10-1	100	10	2x25/16; 8x10/6	20	720/10	4670004 71744 8
NBB-69-12-1	100	12	2x25/16; 10x10/6	20	500/10	4670004 71745 5
NBB-69-14-1	100	14	2x25/16; 12x10/6	20	500/10	4670004 71148 4
NBB-69-8-2	100	8	2x25/16; 6x10/6	20	1000/10	4670004 71147 7
NBB-69-14-2	100	14	2x25/16; 12x10/6	20	600/10	4670004 71149 1
NBB-812-14-1	125	14	2x35/25; 12x10/6	20	300/10	4670004 71150 7
NBB-812-14-2	125	14	2x35/25; 12x10/6	20	300/10	4670004 71151 4

NBB-M

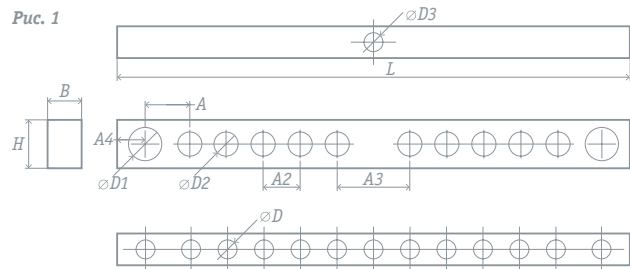
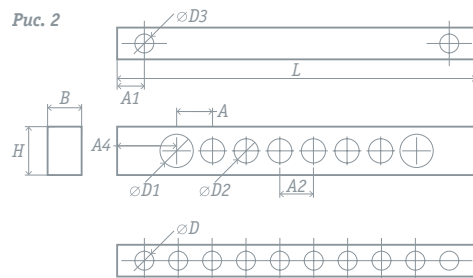
Нулевые шины на угловом изоляторе



- Соответствуют требованиям ГОСТ 30011.7.1 (IEC 60947-7-1:2002)
- Шины выполнены из латуни с содержанием меди не менее 55%
- Зажимные винты выполнены из оцинкованной стали
- Изолятор изготовлен из негорючего АБС-пластика, термостойкость до +105°C

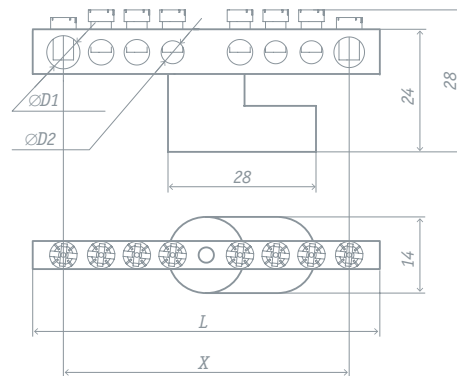

Код продукта	Максимальный ток, А	Кол-во отверстий	Макс. сечение подключаемых проводников для D1/D2, мм ²	L, мм	D1, мм	D2, мм	X, мм	Кол-во штук в упаковке	Штрихкод
NBB-M69-6C1/B	100	6	25/12	55	6	4	41	500/10	4670004 71164 4
NBB-M69-8C1/B	100	8	25/12	68	6	4	55	500/10	4670004 71165 1
NBB-M69-10C1/B	100	10	25/12	83	6	4	70	500/10	4670004 71166 8

**NBB-M**

Нулевые шины на DIN-изоляторе

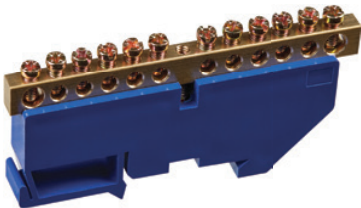

- Соответствуют требованиям ГОСТ 30011.7.1 (IEC 60947-7-1:2002)
- Шины выполнены из латуни с содержанием меди не менее 55%
- Зажимные винты выполнены из оцинкованной стали
- Изолятор изготовлен из негорючего АБС-пластика, термостойкость до +105°C

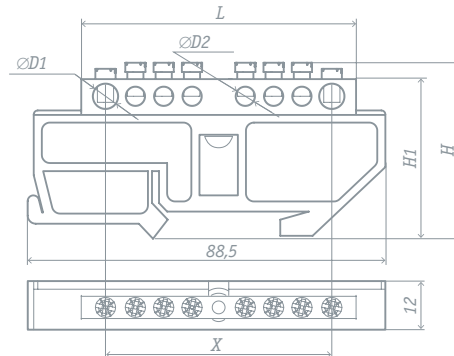

Код продукта	Максимальный ток, А	Кол-во отверстий	Макс. сечение подключаемых проводников для D1/D2, мм ²	H, мм	H1, мм	L, мм	D1, мм	D2, мм	X, мм	Кол-во штук в упаковке	Штрихкод
NBB-M69-6D/B	100	6	25/12	45	40,5	55	6	4	41,4	500/10	4670004 71152 1
NBB-M69-8D/B	100	8	25/12	45	40,5	68	6	4	55	500/10	4670004 71153 8
NBB-M69-10D/B	100	10	25/12	45	40,5	83	6	4	70	500/10	4670004 71154 5
NBB-M69-12D/B	100	12	25/12	45	40,5	96	6	4	84	400/10	4670004 71155 2
NBB-M69-20D/B	100	20	25/12	45	40,5	136	6	4	126	400/10	4670004 71156 9
NBB-M812-6D/B	125	6	40/15	48	43	61	7,5	5	35	400/10	4670004 71158 3
NBB-M812-8D/B	125	8	40/15	48	43	72	7,5	5	56,5	400/10	4670004 71159 0
NBB-M812-10D/B	125	10	40/15	48	43	83	7,5	5	70,9	400/10	4670004 71160 6
NBB-M812-12D/B	125	12	40/15	48	43	100	7,5	5	85	300/10	4670004 71161 3
NBB-M812-20D/B	125	20	40/15	48	43	160	7,5	5	151	200/10	4670004 71162 0

NBB-M

Нулевые шины на двух угловых изоляторах

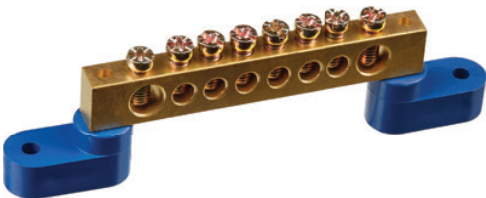

- Соответствуют требованиям ГОСТ 30011.7.1 (IEC 60947-7-1:2002)
- Шины выполнены из латуни с содержанием меди не менее 55%
- Зажимные винты выполнены из оцинкованной стали
- Изоляторы изготовлены из негорючего АБС-пластика, термостойкость до +105°C

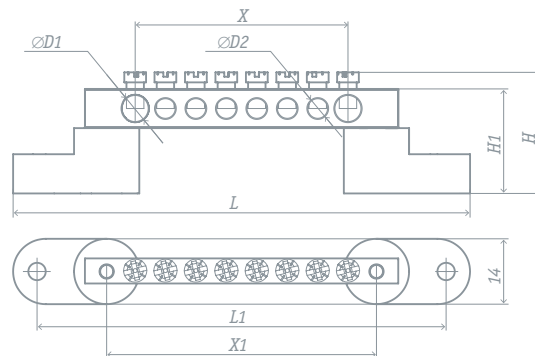

Код продукта	Максимальный ток, А	Кол-во отверстий	Макс. сечение подключаемых проводников для D1/D2, мм ²	H1, мм	H, мм	L, мм	L1, мм	D1, мм	D2, мм	X, мм	X1, мм	Кол-во штук в упаковке	Штрихкод
NBB-M69-6C2/B	100	6	25/12	24	28	93	82	6	4	38,2	50,1	500/10	4670004 71170 5
NBB-M69-8C2/B	100	8	25/12	24	28	105	94	6	4	51	63	500/10	4670004 71171 2
NBB-M69-10C2/B	100	10	25/12	24	28	119	108	6	4	65	76,3	500/10	4670004 71172 9
NBB-M69-12C2/B	100	12	25/12	24	28	133	122	6	4	79	91,3	500/10	4670004 71173 6
NBB-M69-20C2/B	100	20	25/12	24	28	173	162	6	4	119,4	131,2	200/10	4670004 71174 3
NBB-M69-24C2/B	100	24	25/12	24	28	198	187	6	4	144	156,5	200/10	4670004 71175 0
NBB-M812-6C2/B	125	6	40/15	27	32	99	88	7,5	5	41,5	55,9	500/10	4670004 71176 7
NBB-M812-8C2/B	125	8	40/15	27	32	110	99	7,5	5	52,8	69,4	400/10	4670004 71177 4
NBB-M812-10C2/B	125	10	40/15	27	32	121	110	7,5	5	67,3	80,5	400/10	4670004 71178 1
NBB-M812-12C2/B	125	12	40/15	27	32	138	127	7,5	5	80,9	91,9	300/10	4670004 71179 8
NBB-M812-20C2/B	125	20	40/15	27	32	192	182	7,5	5	136	149,75	200/10	4670004 71180 4

**NBB-M**

Нулевые шины на изоляторе типа «стойка»



- Соответствуют требованиям ГОСТ 30011.7.1 (IEC 60947-7-1:2002)
- Шины выполнены из латуни с содержанием меди не менее 55%
- Зажимные винты выполнены из оцинкованной стали
- Изолятор изготовлен из негорючего полиамида ПА 6,6, термостойкость до +130°C

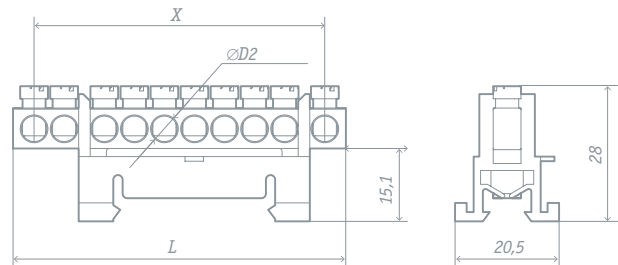

Код продукта	Максимальный ток, А	Кол-во отверстий	Макс. сечение подключаемых проводников для D, мм ²	L, мм	D, мм	X, мм	Кол-во штук в упаковке	Штрихкод
NBB-M69-10P/B	100	10	40	72	5,5	64	400/10	4670004 71182 8
NBB-M69-12P/B	100	12	40	85	5,5	77	400/10	4670004 71183 5
NBB-M69-14P/B	100	14	40	98	5,5	90	300/10	4670004 71184 2

NBB-169

Нулевые шины в изоляционной оболочке



- Соответствуют требованиям ГОСТ 30011.7.1 (IEC 60947-7-1:2002)
- Шины выполнены из латуни с содержанием меди не менее 55%
- Зажимные винты выполнены из оцинкованной стали
- Оболочка изготовлена из негорючего полиамида ПА 6,6, термостойкость до +130°C

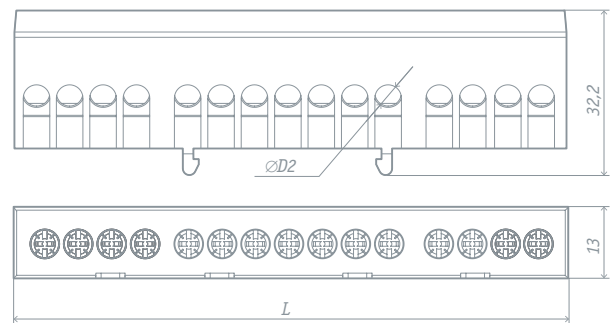

Код продукта	Максимальный ток, А	Кол-во отверстий	Макс. сечение подключаемых проводников, мм ²	D2, мм	L, мм	Кол-во штук в упаковке	Штрихкод
NBB-I69-12KD/G	100	12	15	5,2	88	400/10	4670004 71844 5
NBB-I69-15KD/G	100	15	15	5,2	110	400/10	4670004 71185 9

NBB-I812

Нулевые шины в изоляционной оболочке

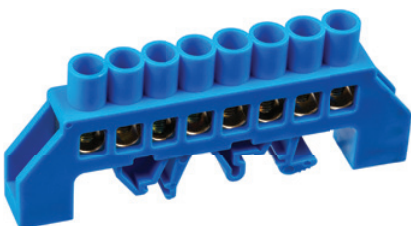

- Соответствуют требованиям ГОСТ 30011.7.1 (IEC 60947-7-1:2002)
- Шины выполнены из латуни с содержанием меди не менее 55%
- Зажимные винты выполнены из оцинкованной стали
- Оболочка изготовлена из негорючего полиамида ПА 6,6, термостойкость до +130°C

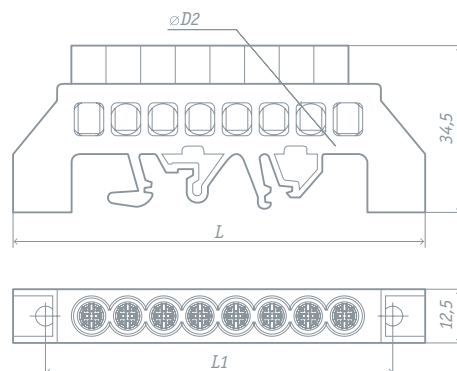

Код продукта	Максимальный ток, А	Кол-во отверстий	Макс. сечение подключаемых проводников для D2, мм ²	L, мм	L1, мм	D2, мм	Кол-во штук в упаковке	Штрихкод
NBB-I812-6DP/B	125	6	40	78	66	7	500/10	4670004 71186 6
NBB-I812-8DP/B	125	8	40	95	83	7	500/10	4670004 71187 3
NBB-I812-10DP/B	125	10	40	112	100	7	300/10	4670004 71188 0
NBB-I812-12DP/B	125	12	40	129	115	7	300/10	4670004 71189 7
NBB-I812-14DP/B	125	14	40	146	134	7	300/10	4670004 71190 3



NBB-C

Нулевые шины в корпусе

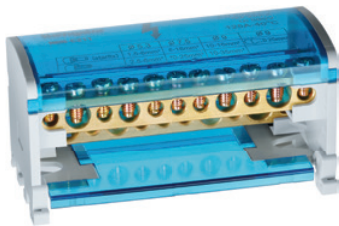

- Соответствуют требованиям ГОСТ 25034
- Шины – латунь с содержанием меди не менее 55%, зажимные винты – оцинкованная сталь
- Корпус изготовлен из негорючего пластика, термостойкость до +130°C
- Монтаж на DIN-рейку 35 мм или на панель щита двумя винтами
- Каждая шина отдельно изолирована
- Номинальное напряжение U_i – 500 В

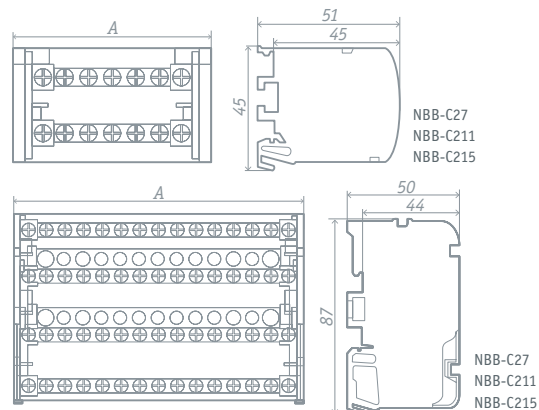

Код продукта	Тип шины	Максимальный ток, А	Кол-во и диаметр отверстий	Сечение подключаемых проводников (с наконечниками-гильзой NET), мм ²	Сечение подключаемых проводников (без наконечника), мм ²	Ис, пик кА	Модуль по 18 мм	А, мм	Кол-во шт. в упаковке	Штрихкод
NBB-C27	2x7	100	5 x 5,3 мм 2 x 7,5 мм	1,5–6,0 6,0–16,0	1,5–6,0 6,0–16,0	18	3,8	65	100/1	4670004 71235 1
NBB-C211	2x11	125	7 x 5,3 мм 2 x 7,5 мм 2 x 9 мм	1,5–6,0 6,0–16,0 10,0–16,0	2,5–6,0 10,0–25,0 10,0–35,0	18	5,8	100	100/1	4670004 71236 8
NBB-C215	2x15	125	11 x 5,3 мм 2 x 7,5 мм 2 x 9 мм	1,5–6,0 6,0–16,0 10,0–16,0	2,5–6,0 10,0–25,0 10,0–35,0	18	7,5	132	50/1	4670004 71237 5
NBB-C47	4x7	100	5 x 5,3 мм 2 x 7,5 мм	1,5–6,0 6,0–16,0	2,5–6,0 10,0–25,0	18	3,8	65	100/1	4670004 71238 2
NBB-C411	4x11	125	7 x 5,3 мм 2 x 7,5 мм 2 x 9 мм	1,5–6,0 6,0–16,0 10,0–16,0	2,5–6,0 10,0–25,0 10,0–35,0	18	5,8	100	50/1	4670004 71239 9
NBB-C415	4x15	125	11 x 5,3 мм 2 x 7,5 мм 2 x 9 мм	1,5–6,0 6,0–16,0 10,0–16,0	2,5–6,0 10,0–25,0 10,0–35,0	18	7,5	132	50/1	4670004 71240 5

NBB-DB

Распределительные блоки

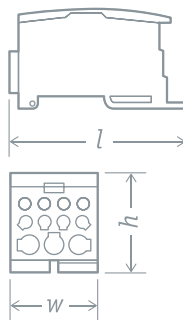

- Соответствуют требованиям ГОСТ 30011.7.1 (IEC 60947-7-1:2002)
- Контактная шина выполнена из латуни с содержанием меди не менее 55%
- Зажимные винты выполнены из оцинкованной стали
- Корпус изготовлен из негорючего полиамида ПА 6,6, термостойкость до +130°C
- Монтаж на DIN-рейку 35 мм или на панель щита двумя винтами
- Крышка выполнена из ударопрочного негорючего поликарбоната, термостойкость до +120°C

Код продукта	Кол-во отверстий (вводные контакты)	Сечение проводника (вводные контакты)	Кол-во отверстий (выводные контакты)	Сечение проводника (выводные контакты)	Размер l x w x h, мм	Кол-во в упаковке шт./упак./упак.	Штрихкод
NBB-DB-80	1	6–16 мм ²	4 2	2,5–6 мм ² 2,5–16 мм ²	65 x 30 x 46	72/12/1	4650074 61078 8
NBB-DB-125	1	10–35 мм ² 6–16 мм ²	6 6	2,5–16 мм ² 2,5–16 мм ²	77 x 29 x 46	72/12/1	4650074 61079 5
NBB-DB-160	1	10–70 мм ² 6–16 мм ²	6 6	2,5–16 мм ²	77 x 29 x 46	72/12/1	4650074 61080 1
NBB-DB-250	1	35–120 мм ²	2 5 4	6–35 мм ² 2,5–16 мм ² 2,5–10 мм ²	96 x 49 x 50	36/6/1	4650074 61081 8
NBB-DB-400	1	95–185 мм ²	2 5 4	6–35 мм ² 2,5–16 мм ² 2,5–10 мм ²	96 x 49 x 50	36/6/1	4650074 61082 5
NBB-DB-500	1	плоская шина (высота 15...24, ширина 3...8)	2 5 4	6–35 мм ² 2,5–16 мм ² 2,5–10 мм ²	96 x 49 x 50	36/6/1	4650074 61083 2



NBB-L

Шины соединительные

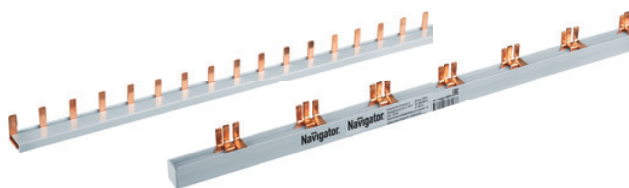

- Токоведущая часть изготовлена из электротехнической меди
- Изолирующий профиль выполнен из негорючего пластика

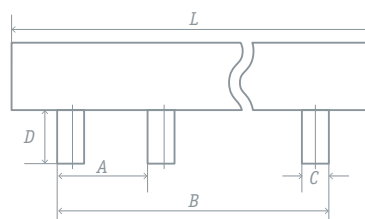

Модель	L, мм	A, мм	B, мм	C, мм	D, мм	X, мм	Y, мм
NBB-L-12PIN-63-1	220	18	188	4	11	9	1
NBB-L-12PIN-63-3	220	18	188	4	11	9	1
NBB-L-PIN-63-1	1000	18	958	4	11	9	1
NBB-L-PIN-63-2	1000	18	958	4	11	9	1
NBB-L-PIN-63-3	1000	18	958	4	11	9	1,4
NBB-L-PIN-63-4	1000	18	994	4	11	9	1,4
NBB-L-PIN-100-1	1000	18	958	4	11	11	2
NBB-L-PIN-100-2	1000	18	958	4	11	11	2
NBB-L-PIN-100-3	1000	18	958	4	11	11	2

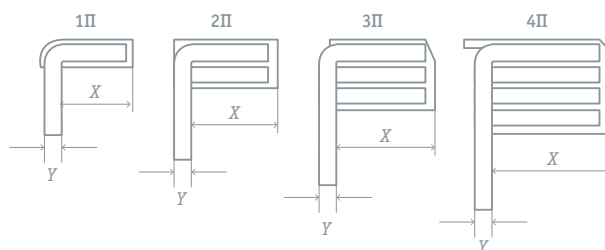

Код продукта	Количество полюсов	Номинальный ток In, А	Кол-во устанавливаемых модулей	Номинальное напряжение, В	Кол-во штук в упаковке	Штрихкод
NBB-L-12PIN-63-1	1	63	12	230/400	600/1	4650074 61346 8
NBB-L-12PIN-63-3	3	63	12	230/400	250/1	4650074 61347 5
NBB-L-PIN-63-1	1	63	54	230/400	200/20	4670004 71746 2
NBB-L-PIN-63-2	2	63	54	230/400	100/10	4670004 71747 9
NBB-L-PIN-63-3	3	63	54	230/400	100/10	4670004 71748 6
NBB-L-PIN-63-4	4	63	56	230/400	50/10	4670004 71749 3
NBB-L-PIN-100-1	1	100	54	230/400	40/4	4670004 71750 9
NBB-L-PIN-100-2	2	100	54	230/400	20/2	4670004 71751 6
NBB-L-PIN-100-3	3	100	54	230/400	20/2	4670004 71752 3

NTB-UPE/HPE
Колодкижимные винтовые (КЗВ)

- Корпус выполнен из негорючего пластика (полиэтилен)
- Диапазон рабочих температур от -25 до +85°C
- Модели NTB-UPE-г – розничная упаковка по 2 шт.

Модель	С, мм	L, мм	W, мм	H, мм	A, мм	B, мм
NTB-UPE-S12-3/WH	2,9	91	16,5	11,9	5,9	7,6
NTB-UPE-S12-5/WH	3,6	103,8	14,6	12,2	5,3	8,65
NTB-UPE-S12-10/WH	3,9	124,5	19,9	14,6	7,4	10,4
NTB-UPE-S12-15/WH	4,2	132,3	21,2	16,3	7,75	11
NTB-UPE-S12-20/WH	4,6	135,5	21	16	7,75	11,3
NTB-UPE-S12-30/WH	5,2	156	23,4	19	8,65	13
NTB-UPE-S12-60/WH	6,4	185	29,8	25,2	12,54	15,4
NTB-HPE-S12-80/WH	7	205	32	26,4	14	17,1
NTB-HPE-S12-150/WH	9	255	43,8	31	19,4	21,25

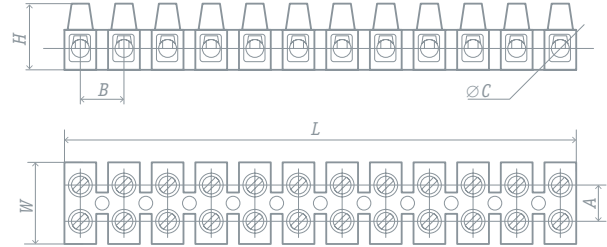

Код продукта	Сечение подключаемых проводников, мм²	Допустимый длительный ток, А	Макс. рабочее напряжение Ue, В	Напряжение изоляции Ui, В	Цвет	Кол-во шт. в упаковке	Штрихкод
NTB-UPE-S12-3/WH	1,0–4,0	3	400	450	белый	1200/10	4670004 71001 2
NTB-UPE-S12-5/WH	1,5–6,0	5	400	450	белый	1200/10	4670004 71002 9
NTB-UPE-S12-10/WH	2,5–10	10	400	450	белый	800/10	4670004 71003 6
NTB-UPE-S12-15/WH	4,0–12	15	400	450	белый	600/10	4670004 71004 3
NTB-UPE-S12-20/WH	4,0–14	20	400	450	белый	600/10	4670004 71005 0
NTB-UPE-S12-30/WH	6,0–16	30	400	450	белый	300/10	4670004 71006 7
NTB-UPE-S12-60/WH	6,0–25	60	400	450	белый	200/10	4670004 71007 4
NTB-HPE-S12-80/WH	10,0–35	80	400	450	белый	100/10	4670004 71008 1
NTB-HPE-S12-150/WH	15,0–60	150	400	450	белый	50/5	4670004 71010 4
NTB-UPE-S12-3/WH-r	1,0–4,0	3	400	450	белый	500/2	4670004 71913 8
NTB-UPE-S12-5/WH-r	1,5–6,0	5	400	450	белый	500/2	4670004 71914 5
NTB-UPE-S12-10/WH-r	2,5–10	10	400	450	белый	200/2	4670004 71915 2
NTB-UPE-S12-15/WH-r	4,0–12	15	400	450	белый	200/2	4670004 71916 9

NTB-UPP/HPP
Колодкижимные винтовые (КЗВ)

- Корпус выполнен из негорючего пластика (полипропилен)
- Диапазон рабочих температур от -25 до +125°C

Модель	С, мм	L, мм	W, мм	H, мм	A, мм	B, мм
NTB-UPP-S12-3/BL(WH)	2,9	91	16,5	11,9	5,9	7,6
NTB-UPP-S12-5/BL(WH)	3,6	103,8	14,6	12,2	5,3	8,65
NTB-UPP-S12-10/BL(WH)	3,9	124,5	19,9	14,6	7,4	10,4
NTB-UPP-S12-15/BL(WH)	4,2	132,3	21,2	16,3	7,75	11
NTB-UPP-S12-20/BL(WH)	4,6	135,5	21	16	7,75	11,3
NTB-UPP-S12-30/BL(WH)	5,2	156	23,4	19	8,65	13
NTB-UPP-S12-60/BL	6,4	185	29,8	25,2	12,54	15,4
NTB-HPP-S12-80/BL	7	205	32	26,4	14	17,1

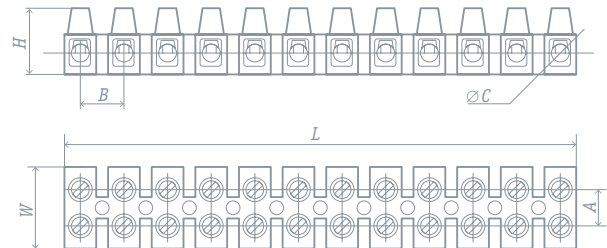

Код продукта	Сечение подключаемых проводников, мм²	Допустимый длительный ток, А	Макс. рабочее напряжение Ue, В	Напряжение изоляции Ui, В	Цвет	Кол-во шт. в упаковке	Штрихкод
NTB-UPP-S12-3/WH	1,0–4,0	3	400	450	белый	1200/10	4670004 71326 6
NTB-UPP-S12-5/WH	1,5–6,0	5	400	450	белый	1200/10	4670004 71327 3
NTB-UPP-S12-10/WH	2,5–10,0	10	400	450	белый	800/10	4670004 71328 0
NTB-UPP-S12-15/WH	4,0–12,0	15	400	450	белый	600/10	4670004 71329 7
NTB-UPP-S12-20/WH	4,0–14,0	20	400	450	белый	600/10	4670004 71330 3
NTB-UPP-S12-30/WH	6,0–16,0	30	400	450	белый	300/10	4670004 71331 0
NTB-UPP-S12-3/BL	1,0 – 4,0	3	400	450	черный	1200/10	4670004 71011 1
NTB-UPP-S12-5/BL	1,5 – 6,0	5	400	450	черный	1200/10	4670004 71012 8
NTB-UPP-S12-10/BL	2,5 – 10	10	400	450	черный	800/10	4670004 71013 5
NTB-UPP-S12-15/BL	4,0 – 12	15	400	450	черный	600/10	4670004 71014 2
NTB-UPP-S12-20/BL	4,0 – 14	20	400	450	черный	600/10	4670004 71015 9
NTB-UPP-S12-30/BL	6,0 – 16	30	400	450	черный	300/10	4670004 71016 6
NTB-UPP-S12-60/BL	6,0 – 25	60	400	450	черный	200/10	4670004 71017 3
NTB-HPP-S12-80/BL	10,0 – 35	80	400	450	черный	100/10	4670004 71018 0



NTB-HPEZ

Колодки зажимные винтовые (КЗВ)



- Корпус выполнен из полиэтилена
- Токоведущие части из цинкового сплава
- Диапазон рабочих температур от -25 до +85 °С

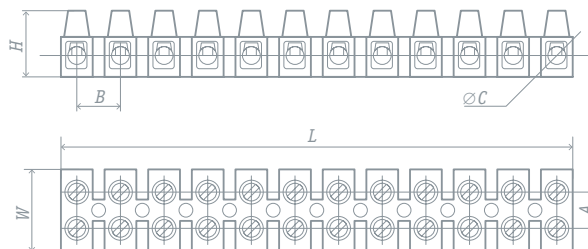

Модель	С, мм	L, мм	W, мм	H, мм	A, мм	B, мм
NTB-HPEZ-S12-3/WH	2,68	91,8	16,5	12	5,4	7,6
NTB-HPEZ-S12-5/WH	2,88	105,2	14,7	12,7	5,7	8,6
NTB-HPEZ-S12-10/WH	2,88	112,3	17,8	14	5,7	10
NTB-HPEZ-S12-15/WH	3,57	131,9	19,5	16,9	7,2	11,9
NTB-HPEZ-S12-30/WH	4,21	159,4	23,4	18,4	8,9	13,6

Код продукта	Макс. сечение подключаемых проводников, мм ²	Допустимый длительный ток, А	Макс. рабочее напряжение Ue, В	Напряжение изоляции Ui, В	Цвет	Кол-во шт. в упаковке	Штрихкод
NTB-HPEZ-S12-3/WH	5	3	400	450	белый	1200/10	4680043 14089 3
NTB-HPEZ-S12-5/WH	6	5	400	450	белый	1200/10	4680043 14090 9
NTB-HPEZ-S12-10/WH	6	10	400	450	белый	800/10	4680043 14091 6
NTB-HPEZ-S12-15/WH	10	15	400	450	белый	600/10	4680043 14092 3
NTB-HPEZ-S12-30/WH	14	30	400	450	белый	300/10	4680043 14094 7

NTB-HCR

Колодки зажимные винтовые (КЗВ)



- Термостойкий корпус из керамики
- Контакты – латунь, винты – оцинкованная сталь
- Диапазон рабочих температур от -40 до +350 °С

Код продукта	Сечение подключаемых проводников, мм ²	Допустимый длительный ток, А	Макс. рабочее напряжение Ue, В	Напряжение изоляции Ui, В	Цвет	Кол-во шт. в упаковке	Штрихкод
NTB-HCR-2-24/WH	1,5–6	24	600	690	белый	2000/40	4650074 61706 0
NTB-HCR-2-35/WH	2,5–8	35	600	690	белый	1000/40	4650074 61707 7
NTB-HCR-2-41/WH	4–12	41	600	690	белый	800/20	4650074 61708 4
NTB-HCR-3-24/WH	1,5–6	24	600	690	белый	1000/20	4650074 61710 7
NTB-HCR-3-35/WH	2,5–8	35	600	690	белый	1000/20	4650074 61711 4
NTB-HCR-3-41/WH	4–12	41	600	690	белый	500/20	4650074 61712 1

NTB-UPC

Клеммные концевые изолированные зажимы (ЗКИ)



- Корпус выполнен из поликарбоната, термостойкость 130 °С
- Контакты выполнены из латуни с содержанием меди не менее 55%
- Зажимные винты – оцинкованная сталь
- Диапазон рабочих температур от -40 до +85 °С

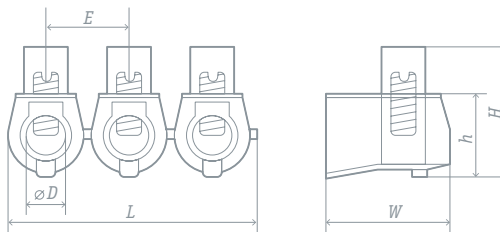

Модель	L, мм	W, мм	H, мм	h, мм	E, мм	D, мм
NTB-UPC-S5-2.5-CL	48,0	17,4	16,4	10,0	9,8	4
NTB-UPC-S5-4-CL	58,5	20,0	20,0	10,5	12,0	4,5
NTB-UPC-S5-6-CL	67,5	22,5	23,5	12,7	14,0	6
NTB-UPC-S5-10-CL	82,0	27,0	27,0	15,5	17,0	7,7
NTB-UPC-S5-16-CL	110,0	31,0	33,1	18,0	22,0	10

Код продукта	Сечение подключаемых проводников, мм ²	Допустимый длительный ток, А	Макс. рабочее напряжение Ue, В	Напряжение изоляции Ui, В	Цвет	Кол-во шт. в упаковке	Штрихкод
NTB-UPC-S5-2.5-CL	2x2,5	5	400	450	прозрачный	1600/20	4650074 61065 8
NTB-UPC-S5-4-CL	2x4	6	400	450	прозрачный	1600/20	4650074 61066 5
NTB-UPC-S5-6-CL	2x6	10	400	450	прозрачный	1000/10	4650074 61067 2
NTB-UPC-S5-10-CL	2x10	15	400	450	прозрачный	500/10	4650074 61068 9
NTB-UPC-S5-16-CL	2x16	30	400	450	прозрачный	320/10	4650074 61069 6

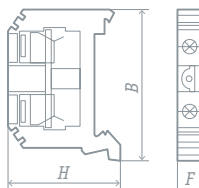
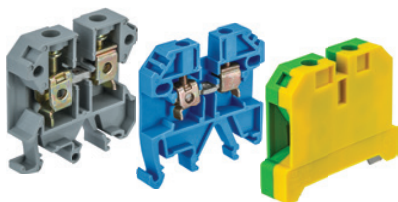
NTB-JXB
Клеммные изолированные наборные зажимы на DIN-рейку

- Корпус выполнен из негорючего полиамида, термостойкость 130 °С
- Контакты и зажимные винты – латунь и нержавеющая сталь

Код продукта	Подключаемые проводники	Цвет	Сечение подключаемых проводников, мм ²	Номинальный рабочий ток I _e , А	Макс. напряжение, В	Напряжение изоляции, В	Размер В x F x H, мм	Кол-во шт. в упаковке	Штрихкод
NTB-JXB-2.5-24-Gr	фаза	серый	0,2 – 2,5	24	690	750	41 x 6,1 x 45,5	1600/20	4650074 61208 9
NTB-JXB-4-35-Gr	фаза	серый	0,2–4,0	35	690	750	42 x 6,5 x 52	1600/20	4650074 61209 6
NTB-JXB-6-50-Gr	фаза	серый	0,2–6,0	50	690	750	42 x 8 x 52	1000/10	4650074 61210 2
NTB-JXB-10-70-Gr	фаза	серый	0,5–10	70	690	750	42 x 10 x 52	500/10	4650074 61211 9
NTB-JXB-16-90-Gr	фаза	серый	4–16	90	690	750	42 x 12 x 52	1000/10	4650074 61212 6
NTB-JXB-35-125-Gr	фаза	серый	10–35	125	690	750	50 x 18 x 57,5	500/10	4650074 61213 3
NTB-JXB-2.5-24-B	ноль	синий	0,2–2,5	24	690	750	41 x 6,1 x 45,5	1000/10	4650074 61215 7
NTB-JXB-4-35-B	ноль	синий	0,2–4,0	35	690	750	42 x 6,5 x 52	500/10	4650074 61216 4
NTB-JXB-6-50-B	ноль	синий	0,2–6,0	50	690	750	42 x 8 x 52	1000/10	4650074 61217 1
NTB-JXB-10-70-B	ноль	синий	0,5–10	70	690	750	42 x 10 x 52	500/10	4650074 61218 8
NTB-JXB-16-90-B	ноль	синий	4–16	90	690	750	42 x 12 x 52	1000/10	4650074 61219 5
NTB-JXB-35-125-B	ноль	синий	10–35	125	690	750	50 x 18 x 57,5	500/10	4650074 61220 1
NTB-JXB-2.5-PEN	земля	желто-зеленый	0,2–2,5	24	690	750	56 x 6 x 40	1000/10	4650074 61222 5
NTB-JXB-4-PEN	земля	желто-зеленый	0,2–4,0	35	690	750	56 x 7 x 44	500/10	4650074 61223 2
NTB-JXB-6-PEN	земля	желто-зеленый	0,5–6,0	50	690	750	56 x 8 x 44	1000/10	4650074 61224 9
NTB-JXB-10-PEN	земля	желто-зеленый	1,5–10	70	690	750	56 x 10 x 44	500/10	4650074 61225 6
NTB-JXB-16-PEN	земля	желто-зеленый	4–16	90	690	750	56 x 12 x 50	1000/10	4650074 61226 3
NTB-JXB-35-PEN	земля	желто-зеленый	4–35	125	690	750	58 x 16 x 60	500/10	4650074 61227 0

NTB-JXB
Центральные перемычки для ЗНИ

- Контактная пластина – латунь, винты – оцинкованная сталь
- Диапазон рабочих температур от -40 до +350 °С

Код продукта	Допустимый длительный ток, А	Макс. рабочее напряжение U _e , В	Напряжение изоляции U _i , В	Кол-во PIN	Кол-во шт. в упаковке	Штрихкод
NTB-JXB-2.5-C2	24	600	690	2	200/10	4650074 61666 7
NTB-JXB-4-C2	35	600	690	2	200/10	4650074 61667 4
NTB-JXB-6-C2	50	600	690	2	100/10	4650074 61668 1
NTB-JXB-10-C2	70	600	690	2	100/10	4650074 61669 8
NTB-JXB-16-C2	90	600	690	2	100/10	4650074 61670 4
NTB-JXB-35-C2	125	600	690	2	100/10	4650074 61671 1
NTB-JXB-2.5-C3	24	600	690	3	100/10	4650074 61672 8
NTB-JXB-4-C3	35	600	690	3	100/10	4650074 61673 5
NTB-JXB-6-C3	50	600	690	3	100/10	4650074 61674 2
NTB-JXB-10-C3	70	600	690	3	100/10	4650074 61675 9
NTB-JXB-16-C3	90	600	690	3	50/10	4650074 61676 6
NTB-JXB-35-C3	125	600	690	3	50/10	4650074 61677 3

**NTB-JXB-C**

Заглушка для клеммных зажимов



- Применяется для закрытия оголенной контактной части оконечного клеммного зажима

Код продукта	Цвет	Материал	Кол-во шт. в упаковке	Штрихкод
NTB-JXB-C-2.5-Gr	серый	полиамид 6.6	700/5	4650074 61231 7
NTB-JXB-C-4-10-Gr	серый	полиамид 6.6	600/5	4650074 61232 4
NTB-JXB-C-16-Gr	серый	полиамид 6.6	400/5	4650074 61233 1
NTB-JXB-C-35-Gr	серый	полиамид 6.6	320/5	4650074 61234 8

NTB-JXB-EW

Ограничитель на DIN-рейку



- Применяется для фиксации модульной аппаратуры на монтажной DIN-рейке в корпусе щита

Код продукта	Цвет	Материал	Кол-во шт. в упаковке	Штрихкод
NTB-JXB-EW	серый	полиамид 6.6/сталь	1500/10/5	4650074 61235 5

NSC

Соединительные изолирующие зажимы (СИЗ)



- Встроенная пружина для надежной фиксации проводов
- Корпус из негорючего пластика устойчив к воздействию агрессивных сред
- Диапазон рабочих температур от -40 до +120 °С
- Модели NSC-B5 поставляются в розничной упаковке по 5 шт.

Модель	d1, мм	L, мм	L1, мм	D, мм
NSC-1-Gr	2,5	14,2	5,3	8,5
NSC-2-B	3,3	17,9	6,3	10
NSC-3-0	4,1	21,5	8,3	12,1
NSC-4-Y	4,5	24,2	10,2	14,1
NSC-5-R	6,2	26,5	11,3	15,9
NSC-6-Y	5,7	25	11,8	17,2
NSC-8-R	7,4	29,8	13,1	23

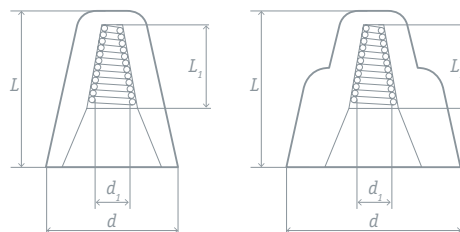

Код продукта	Диапазон суммарных сечений проводников, мм ²	Цвет	Макс. напряжение, В	Напряжение изоляции, В	Кол-во в упаковке, упак./упак./шт.	Штрихкод
NSC-1-Gr	1,0–3,0	серый	400	450	700/20/50	4670004 71135 4
NSC-2-B	2,5–4,5	синий	400	450	460/20/50	4670004 71136 1
NSC-3-0	2,5–5,5	оранжевый	400	450	300/20/50	4670004 71137 8
NSC-4-Y	3,5–11,0	желтый	400	450	200/20/50	4670004 71138 5
NSC-5-R	5,0–20,0	красный	400	450	120/20/50	4670004 71139 2
NSC-6-Y	3,0–10,0	желтый	400	450	200/20/50	4670004 71140 8
NSC-8-R	4,5–12,5	красный	400	450	120/20/50	4670004 71141 5
NSC-1-Gr-B5	1,0–3,0	серый	400	450	2000/100/5	4670004 71898 8
NSC-2-B-B5	2,5–4,5	синий	400	450	2000/100/5	4670004 71899 5
NSC-3-0-B5	2,5–5,5	оранжевый	400	450	2000/100/5	4670004 71900 8
NSC-4-Y-B5	3,5–11,0	желтый	400	450	1000/100/5	4670004 71901 5
NSC-5-R-B5	5,0–20,0	красный	400	450	500/100/5	4670004 71902 2
NSC-6-Y-B5	3,0–10,0	желтый	400	450	1000/100/5	4670004 71903 9

**NTC-AC****Клеммы монтажные с пастой**

- Корпус выполнен из негорючего пластика
- Клеммы выполнены из меди и нержавеющей стали
- Паста внутри клемм защищает провода от коррозии
- Диапазон рабочих температур от -30 до +110 °С

Код продукта	Кол-во подключаемых проводников	Сечение подключаемых проводников, мм ²	Макс. напряжение, В	Макс. ток (медь/алюминий), А	Количество штук в упаковке	Штрихкод
NTC-AC-2	2	2,5	380	24/16	6000/100	4670004 71142 2
NTC-AC-4	4	2,5	380	24/16	6000/100	4670004 71143 9
NTC-AC-6	6	2,5	380	24/16	3000/50	4670004 71144 6

NTC-NC**Клеммы монтажные без пасты**

- Корпус выполнен из негорючего пластика
- Клеммы выполнены из меди и нержавеющей стали
- Диапазон рабочих температур от -30 до +110 °С
- Модели NTC-г поставляются в розничной упаковке 5 шт.

Код продукта	Кол-во подключаемых проводников	Сечение подключаемых проводников, мм ²	Макс. напряжение, В	Макс. ток, А	Количество штук в упаковке	Штрихкод
NTC-NC-2-г	2	0,75–2,5 / 1,5–2,5	450	24	3000/5	4670004 71865 0
NTC-NC-3-г	3	0,75–2,5 / 1,5–2,5	450	24	3000/5	4670004 71866 7
NTC-NC-4-г	4	0,75–2,5 / 1,5–2,5	450	24	2500/5	4670004 71867 4
NTC-NC-5-г	5	0,75–2,5 / 1,5–2,5	450	24	2500/5	4670004 71868 1
NTC-NC-2-50	2	0,75–2,5 / 1,5–2,5	450	24	12000/50	4650074 61678 0
NTC-NC-3-50	3	0,75–2,5 / 1,5–2,5	450	24	10000/50	4650074 61679 7
NTC-NC-4-50	4	0,75–2,5 / 1,5–2,5	450	24	5000/50	4650074 61680 3
NTC-NC-5-50	5	0,75–2,5 / 1,5–2,5	450	24	5000/50	4650074 61681 0

NTC-R/R1**Клеммы монтажные с рычагом**

- Подходят для многоразового применения
- Корпус выполнен из негорючего пластика
- Клеммы выполнены из меди и нержавеющей стали
- Диапазон рабочих температур от -30 до +110 °С
- Модели NTC-г и B5 поставляются в розничной упаковке 5 шт.

Код продукта	Кол-во подключаемых проводников	Сечение подключаемых проводников, мм ²	Макс. напряжение, В	Макс. ток, А	Количество штук в упаковке	Штрихкод
NTC-R-2	2	0,08–2,5 / 0,08–4	400	32	3600/50	4670004 71289 4
NTC-R-3	3	0,08–2,5 / 0,08–4	400	32	2500/50	4670004 71290 0
NTC-R-5	5	0,08–2,5 / 0,08–4	400	32	2000/50	4670004 71291 7
NTC-R-2-г	2	0,08–2,5 / 0,08–4	400	32	2500/5	4670004 71786 8
NTC-R-3-г	3	0,08–2,5 / 0,08–4	400	32	2500/5	4670004 71787 5
NTC-R-5-г	5	0,08–2,5 / 0,08–4	400	32	2000/5	4670004 71788 2
NTC-R1-2-50	2	0,2–2,5	400	32	6000/50	4650074 61682 7
NTC-R1-3-50	3	0,2–2,5	400	32	4000/50	4650074 61683 4
NTC-R1-5-50	5	0,2–2,5	400	32	3000/50	4650074 61684 1
NTC-R1-2-B5	2	0,2–2,5	400	32	5000/5	4650074 61685 8
NTC-R1-3-B5	3	0,2–2,5	400	32	4000/5	4650074 61686 5
NTC-R1-5-B5	5	0,2–2,5	400	32	2500/5	4650074 61687 2



NTC-R

Клеммы монтажные с рычагом, проходные



- Подходят для многоразового применения
- Корпус выполнен из негорючего пластика
- Клеммы выполнены из меди и нержавеющей стали
- Диапазон рабочих температур от -30 до +110 °С
- Модели NTC-R-B5 поставляются в розничной упаковке 5 шт.

Код продукта	Кол-во подключаемых проводников	Сечение подключаемых проводников, мм ²	Макс. напряжение, В	Макс. ток, А	Количество штук в упаковке	Штрихкод
NTC-R-2x2-4-50	4	0,08–2,5 / 0,08–4	250/600	32	2500/50	4680043 14219 4
NTC-R-3x3-6-50	6	0,08–2,5 / 0,08–4	250/600	32	2500/50	4680043 14220 0
NTC-R-2x2-4-B5	4	0,08–2,5 / 0,08–4	250/600	32	2500/100/5	4680043 14221 7
NTC-R-3x3-6-B5	6	0,08–2,5 / 0,08–4	250/600	32	2500/100/5	4680043 14222 4
NTC-R-1x1-2-50	2	0,08–2,5 / 0,08–4	250/600	32	2000/50	4680043 14223 1
NTC-R-1x1-2-B5	2	0,08–2,5 / 0,08–4	250/600	32	200/200/5	4680043 14224 8

NTC-СМК

Клеммы монтажные пружинные



- Корпус выполнен из негорючего пластика
- Клеммы выполнены из латуни с содержанием меди не менее 62%
- Прижимной механизм изготовлен из пружинной оцинкованной стали
- Диапазон рабочих температур от -30 до +110 °С

Код продукта	Кол-во подключаемых проводников	Сечение подключаемых проводников, мм ²	Макс. напряжение, В	Макс. ток, А	Количество штук в упаковке	Штрихкод
NTC-СМК-101-2	2	0,75–2,5	400	24	3125/125/5	4650074 61070 2
NTC-СМК-112-3	3	0,75–2,5	400	24	3125/125/5	4650074 61071 9
NTC-СМК-101-2-50	2	0,75–2,5	400	24	7200/600/50	4650074 61688 9
NTC-СМК-112-3-50	3	0,75–2,5	400	24	5000/500/50	4650074 61689 6

NTC-СМК

Клеммы монтажные пружинные



- Три полюса – L, N, PE
- Корпус выполнен из негорючего пластика
- Клеммы выполнены из латуни с содержанием меди не менее 62%
- Прижимной механизм изготовлен из пружинной оцинкованной стали
- Диапазон рабочих температур от -30 до +110 °С

Код продукта	Кол-во подключаемых проводников	Сечение подключаемых проводников, мм ²	Макс. напряжение, В	Макс. ток, А	Количество шт. в упаковке	Штрихкод
NTC-СМК-923PL-3	9	0,5–2,5	400	16	1000/100/5	4650074 61072 6
NTC-СМК-923PL-2-50	6	0,5–2,5	400	16	2500/250/50	4650074 61690 2
NTC-СМК-923PL-3-50	9	0,5–2,5	400	16	1600/200/50	4650074 61691 9
NTC-СМК-923PLG-3-50	9	0,5–2,5	400	16	1600/200/50	4650074 61692 6

NTC-СМК

Клеммы монтажные пружинные



- Контакты – пружинная оцинкованная сталь, изоляция – полипропилен, не поддерживающий горение
- Диапазон рабочих температур от -25 до +90 °С

Код продукта	Кол-во подключаемых проводников	Сечение подключаемых проводников, мм ²	Макс. напряжение, В	Макс. ток, А	Количество шт. в упаковке	Штрихкод
NTC-СМК-823-2-5	4	1,5	400	5	10000/50	4650074 61604 9
NTC-СМК-823-3-5	6	1,5	400	5	5000/50	4650074 61605 6
NTC-СМК-823-2-10	4	2,5	400	10	5000/50	4650074 61606 3
NTC-СМК-823-3-10	6	2,5	600	10	2500/50	4650074 61607 0

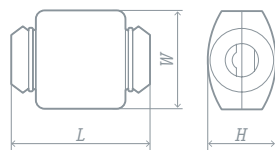
NTC-JC
Зажимы ответвительные

- Корпус выполнен из ударопрочного негорючего пластика
- Контакты и зажимные винты – оцинкованная сталь
- Диапазон рабочих температур от -60 до +40 °С
- Степень защиты IP20

Код продукта	Сечение магистрального провода, мм ²	Сечение ответвительного провода, мм ²	Макс. напряжение, В	Номинальный ток для медных проводников, А	Номинальный ток для алюминиевых проводников, А	Магистральный проводник Ø, мм	Ответвительный проводник Ø, мм	Размер L x W x H, мм	Кол-во штук в упаковке	Штрихкод
NTC-JC-Y731M	4–10	1,5–10	690	600	465	12	11	44 x 44 x 35	432/6/6	4650074 61073 3
NTC-JC-Y733M	16–35	1,5–10	690	600	465	12	11	44 x 44 x 35	432/6/6	4650074 61074 0
NTC-JC-Y734M	16–35	16–25	690	600	465	12	11	44 x 44 x 35	432/6/6	4650074 61075 7
NTC-JC-Y739M	4–10	1,5–2,5	690	600	465	10	6	45 x 32 x 22	432/4/4	4650074 61076 4
NTC-JC-Y859M	50–70	4–35	690	600	465	20	14	63 x 78 x 44	84/6/6	4650074 61077 1

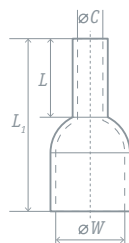
NET-E
Наконечники-гильзы втулочные НШВИ

- Современная альтернатива обязательному облуживанию концов многожильных проводов
- Втулка из электротехнической меди с электролитическим лужением
- Манжета из негорючего ПВХ ускоряет заведение жилы во втулку наконечника, защищает провод от перегибов
- Модели NET-E-B10 поставляются в розничной упаковке по 10 шт.

Код продукта	Длина снятия изоляции, мм	Сечение проводника, мм ²	Цвет	L ₁ , мм	L, мм	Ø C, мм	Ø W, мм	Количество в упаковке упак./упак./шт.	Штрихкод
NET-E0508	10	0,5	оранжевый	13,8	7,8	1	2,6	1200/50/100	4670004 71088 3
NET-E1008	10	1	желтый	14,6	8	1,5	3	960/40/100	4670004 71089 0
NET-E1012	14	1	темно-красный	16,6	12	1,5	3	840/35/100	4670004 71090 6
NET-E1508	10	1,5	красный	15,5	8,2	1,7	3,3	840/35/100	4670004 71091 3
NET-E10-12	14	10	слоновая кость	21	12	4,5	7,5	240/10/100	4670004 71092 0
NET-E16-12	14	16	зеленый	22,4	12	5,8	8,8	240/10/50	4670004 71093 7
NET-E25-16	18	25	коричнево-зеленый	28,3	16	7,5	10,9	144/6/50	4670004 71094 4
NET-E2508	10	2,5	синий	15,6	8,2	2,3	3,8	720/30/100	4670004 71095 1
NET-E4009	11	4	серый	16,2	9	2,8	4,7	480/20/100	4670004 71097 5
NET-E6012	14	6	черный	20,5	12	3,5	6,2	240/10/100	4670004 71099 9
NET-E7508	10	0,75	белый	14,4	8	1,2	2,6	1200/50/100	4670004 71101 9
NET-E0508-B10	10	0,5	оранжевый	13,8	7,8	1	2,6	7200/600/10	4670004 71904 6
NET-E1008-B10	10	1	желтый	14,6	8	1,5	3	6000/500/10	4670004 71905 3
NET-E1508-B10	10	1,5	красный	15,5	8,2	1,7	3,3	6000/500/10	4670004 71906 0
NET-E10-12-B10	14	10	слоновая кость	21	12	4,5	7,5	1200/100/10	4670004 71907 7
NET-E16-12-B10	14	16	зеленый	22,4	12	5,8	8,8	960/80/10	4670004 71908 4
NET-E2508-B10	10	2,5	синий	15,6	8,2	2,3	3,8	4800/400/10	4670004 71909 1
NET-E4009-B10	11	4	серый	16,2	9	2,8	4,7	3000/250/10	4670004 71910 7
NET-E6012-B10	14	6	черный	20,5	12	3,5	6,2	1800/150/10	4670004 71911 4
NET-E7508-B10	10	0,8	белый	14,4	8	1,2	2,6	6000/500/10	4670004 71912 1



NET-E2

Наконечники-гильзы втулочные НШВИ2

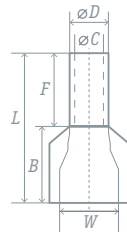

- Современная альтернатива обязательному обслуживанию концов двух многожильных проводов
- Втулка из электротехнической меди с электролитическим лужением
- Манжета из негорючего ПВХ ускоряет заведение жилы во втулку наконечника, защищает провод от перегибов

Код продукта	Длина снятия изоляции, мм	Сечение проводника, шт. х мм ²	Цвет	D, мм	C, мм	L, мм	F, мм	B, мм	W, мм	Количество в упаковке /упак./шт.	Штрихкод
NET-E2-0.5-8-B50	10	2 x 0,5	белый	1,8	1,5	14,5	8	6,5	5	720/40/50	4650074 61037 5
NET-E2-0.75-8-B50	10	2 x 0,75	серый	2,1	1,8	14,7	8	6,7	5,5	720/40/50	4650074 61038 2
NET-E2-1.0-8-B50	10	2 x 1,0	красный	2,3	2	15,1	8	7,1	5,5	720/40/50	4650074 61039 9
NET-E2-1.5-8-B50	10	2 x 1,5	черный	2,6	2,3	15,5	8	7,2	6,4	540/30/50	4650074 61040 5
NET-E2-2.5-10-B50	12	2 x 2,5	синий	3,3	2,9	18,5	10	8,5	8	270/15/50	4650074 61041 2
NET-E2-4.0-12-B50	14	2 x 4,0	серый	4,2	3,8	23,1	12	11,1	8,8	270/15/50	4650074 61042 9
NET-E2-6.0-14-B50	16	2 x 6,0	желтый	5,3	4,9	26,1	14	12,1	9,5	180/10/50	4650074 61043 6

NET-RTI

Наконечники кольцевые изолированные

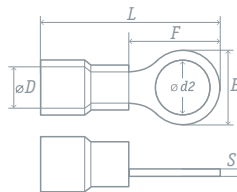

- Современная альтернатива обязательному обслуживанию концов многожильных проводов
- Втулка из электротехнической меди с электролитическим лужением
- Манжета из негорючего ПВХ ускоряет заведение жилы во втулку наконечника, защищает провод от перегибов

Код продукта	Цвет	Сечение проводника, мм ²	Длина снятия изоляции, мм	d2, мм	D, мм	B, мм	L, мм	F, мм	S, мм	Количество в упаковке /упак./шт.	Штрихкод
NET-RTI-1.5-4-B50	красный	0,5–1,5	5	4,2	4,3	6,8	20	6,6	0,6	540/30/50	4650074 61045 0
NET-RTI-1.5-5-B50	красный	0,5–1,5	5	5,3	4,3	8,1	20,8	6,8	0,6	450/25/50	4650074 61046 7
NET-RTI-1.5-6-B50	красный	0,5–1,5	5	6,5	4,3	11,7	26	10	0,6	450/25/50	4650074 61047 4
NET-RTI-2.5-4-B50	синий	1,5–2,5	5	4,3	4,9	6,7	20,4	5,8	0,7	450/25/50	4650074 61049 8
NET-RTI-2.5-5-B50	синий	1,5–2,5	5	5,3	4,9	8,5	21,7	8,5	0,7	360/20/50	4650074 61050 4
NET-RTI-2.5-6-B50	синий	1,5–2,5	5	6,5	4,9	11,6	26	10	0,7	360/20/50	4650074 61051 1
NET-RTI-6-4-B50	желтый	4–6	6	4,3	6,7	7,2	22,8	6,3	0,8	270/15/50	4650074 61052 8
NET-RTI-6-5-B50	желтый	4–6	6	5,4	6,7	9,4	26,1	9,7	0,8	270/15/50	4650074 61053 5
NET-RTI-6-6-B50	желтый	4–6	6	6,5	6,7	11,7	28	9	0,8	180/10/50	4650074 61054 2
NET-RTI-6-8-B50	желтый	4–6	6	8,5	6,7	14,7	34,3	14	0,8	180/10/50	4650074 61055 9

NET-PTI

Наконечники вилочные изолированные

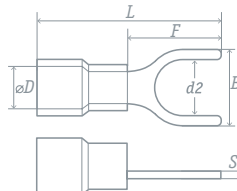

- Современная альтернатива обязательному обслуживанию концов многожильных проводов
- Втулка из электротехнической меди с электролитическим лужением
- Манжета из негорючего ПВХ ускоряет заведение жилы во втулку наконечника, защищает провод от перегибов

Код продукта	Цвет	Сечение проводника, мм ²	Длина снятия изоляции, мм	d2, мм	D, мм	B, мм	L, мм	F, мм	S, мм	Количество в упаковке /упак./шт.	Штрихкод
NET-PTI-1.5-3-B50	красный	0,5–1,5	5	3,2	4,3	5,6	21,3	7	0,6	540/30/50	4650074 61056 6
NET-PTI-1.5-4-B50	красный	0,5–1,5	5	4,3	4,3	6,4	21,7	7,3	0,6	540/30/50	4650074 61057 3
NET-PTI-1.5-5-B50	красный	0,5–1,5	5	5,3	4,3	8	21,7	7,7	0,6	450/25/50	4650074 61058 0
NET-PTI-2.5-4-B50	синий	1,5–2,5	5	4,3	4,9	6,4	21,7	7,3	0,7	450/25/50	4650074 61059 7
NET-PTI-2.5-5-B50	синий	1,5–2,5	5	5,3	4,9	8	21,7	7,7	0,7	360/20/50	4650074 61060 3
NET-PTI-2.5-6-B50	синий	1,5–2,5	5	6,4	4,9	10,5	21,7	7,7	0,7	360/20/50	4650074 61061 0
NET-PTI-6-4-B50	желтый	4–6	6	4,3	6,7	7,7	25,5	9	0,8	270/15/50	4650074 61062 7
NET-PTI-6-5-B50	желтый	4–6	6	5,3	6,7	9,7	25,5	9	0,8	270/15/50	4650074 61063 4
NET-PTI-6-6-B50	желтый	4–6	6	6,4	6,7	9,8	25,5	9	0,8	180/10/50	4650074 61064 1



NCG-PG

Кабельные вводы

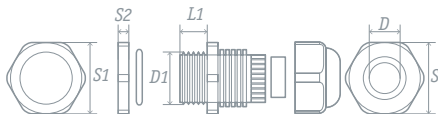

- Корпус и гайки выполнены из первичного нейлона PA6.6
- Уплотнитель и прокладка из бутадиен-нитрильного каучука не высыхают и не трескаются
- Стопорные насечки на гайке уплотнения предотвращают саморазвинчивание
- Устойчивы к маслам, кислотам и соли
- Диапазон рабочих температур от -40 до +100 °С
- Степень защиты IP54

Код продукта	Диаметр наружной оболочки кабеля мин.–макс. D, мм	D1, мм	L1, мм	S, мм	S1, мм	S2, мм	Количество в упаковке упак./шт.	Штрихкод
NCG-PG-7	3–6,5	12,5	8	15,6	17,8	4,7	100/50	4670004 71731 8
NCG-PG-9	4–8	15,2	8	18,6	21,5	4,9	72/50	4670004 71732 5
NCG-PG-11	5–10	18,6	8	21,2	23,9	5,2	50/50	4670004 71733 2
NCG-PG-13,5	6–12	20,4	10	23,2	26,3	5,3	40/50	4670004 71734 9
NCG-PG-16	10–14	22,5	10	25,8	29,8	5,3	32/50	4670004 71735 6
NCG-PG-21	13–18	28,3	10	32,3	35	6	20/50	4670004 71736 3
NCG-PG-29	18–25	37	12	41,3	45,2	6,8	50/10	4670004 71737 0
NCG-PG-36	22–32	47	14	52,9	57,9	7,1	25/10	4670004 71738 7
NCG-PG-42	32–38	54	14,5	61	62,9	7,5	40/5	4670004 71739 4
NCG-PG-48	37–44	59,3	15	65,2	68,8	7,7	40/5	4670004 71740 0

NCR-MSH/MDH

Скобы металлические

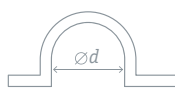

- Ребро жесткости обеспечивает механическую прочность
- Продольные крепежные отверстия позволяют смещать скобу без полного демонтажа
- Цинковое покрытие защищает от коррозии

Код продукта	Размер d, мм	Размер крепежного отверстия, мм	Форма	Количество упак./шт.	Штрихкод
NCR-MSH-12-13	12	6 x 4	однолапковая	1500/100	4650074 61566 0
NCR-MSH-16-17	16	6 x 4	однолапковая	1500/100	4650074 61567 7
NCR-MSH-19-20	19	6 x 4	однолапковая	1200/100	4650074 61568 4
NCR-MSH-25-26	25	6 x 4	однолапковая	1200/50	4650074 61569 1
NCR-MSH-31-32	31	8 x 6	однолапковая	500/50	4650074 61570 7
NCR-MSH-38-40	38	8 x 6	однолапковая	400/50	4650074 61571 4
NCR-MSH-48-50	48	8 x 6	однолапковая	400/50	4650074 61572 1
NCR-MDH-12-13	12	6 x 4	двухлапковая	1500/100	4650074 61573 8
NCR-MDH-16-17	16	6 x 4	двухлапковая	1500/100	4650074 61574 5
NCR-MDH-19-20	19	6 x 4	двухлапковая	1200/100	4650074 61575 2
NCR-MDH-21-22	21	6 x 4	двухлапковая	1200/100	4650074 61576 9



NCR

Скобы пластиковые круглые



- Гибкий негорючий ударопрочный полипропилен
- Гвоздь выполнен из закаленной оцинкованной стали
- Крепятся к дереву, прессованному картону, штукатурке, бетону и кирпичу

Код продукта	Размер d, мм	Форма	Количество в упаковке упак./упак./шт.	Штрихкод
NCR-04-20	4	круглая	3000/50/20	4670004 71869 8
NCR-05-20	5	круглая	2750/50/20	4670004 71870 4
NCR-06-20	6	круглая	2250/50/20	4670004 71871 1
NCR-07-20	7	круглая	2250/50/20	4670004 71872 8
NCR-08-20	8	круглая	2000/50/20	4670004 71873 5
NCR-09-20	9	круглая	150/50/20	4670004 71874 2
NCR-10-20	10	круглая	1250/50/20	4670004 71875 9
NCR-12-20	12	круглая	1000/50/20	4670004 71876 6
NCR-04-50	4	круглая	600/50/50	4670004 71065 4
NCR-05-50	5	круглая	550/50/50	4670004 71066 1
NCR-06-50	6	круглая	450/50/50	4670004 71067 8
NCR-07-50	7	круглая	450/50/50	4670004 71068 5
NCR-08-50	8	круглая	400/50/50	4670004 71069 2
NCR-09-50	9	круглая	300/50/50	4670004 71070 8
NCR-10-50	10	круглая	250/50/50	4670004 71071 5
NCR-12-50	12	круглая	200/20/50	4670004 71072 2
NCR-14-50	14	круглая	120/20/50	4670004 71073 9
NCR-16-50	16	круглая	100/20/50	4670004 71074 6
NCR-20-50	20	круглая	60/20/50	4670004 71076 0

NCS

Скобы пластиковые плоские

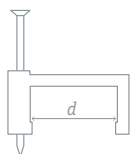

- Гибкий негорючий ударопрочный полипропилен
- Гвоздь выполнен из закаленной оцинкованной стали
- Крепятся к дереву, прессованному картону, штукатурке, бетону и кирпичу

Код продукта	Размер d, мм	Форма	Количество в упаковке упак./упак./шт.	Штрихкод
NCS-04-20	4	плоская	2000/50/20	4670004 71877 3
NCS-05-20	5	плоская	1650/50/20	4670004 71878 0
NCS-06-20	6	плоская	1350/50/20	4670004 71879 7
NCS-07-20	7	плоская	1150/50/20	4670004 71880 3
NCS-08-20	8	плоская	1000/50/25	4670004 71881 0
NCS-09-20	9	плоская	750/50/20	4670004 71882 7
NCS-10-20	10	плоская	650/50/20	4670004 71883 4
NCS-12-20	12	плоская	500/50/20	4670004 71884 1
NCS-04-50	4	плоская	50/50/50	4670004 71079 1
NCS-05-50	5	плоская	600/50/50	4670004 71080 7
NCS-06-50	6	плоская	550/50/50	4670004 71081 4
NCS-07-50	7	плоская	450/50/50	4670004 71082 1
NCS-08-50	8	плоская	450/50/50	4670004 71083 8
NCS-09-50	9	плоская	50/50/50	4670004 71084 5
NCS-10-50	10	плоская	50/50/50	4670004 71085 2
NCS-12-50	12	плоская	50/50/50	4670004 71086 9
NCS-14-50	14	плоская	50/50/50	4670004 71087 6

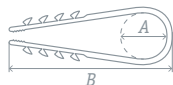
**NCU****Дюбель-хомуты**

- Изготовлены из полиамида PA6.6
- Применяются для крепления кабеля к различным поверхностям без использования дюбелей и шурупов
- Диапазон рабочих температур от -40 до +85 °С

Код продукта	Диаметр отверстия для монтажа, мм	A, мм	B, мм	Цвет	Кол-во в упаковке упак./шт.	Штрихкод
NCU-5-10-45-50/WH	6	5-10	45	белый	200/50	4670004 71848 3
NCU-11-18-55-50/WH	6	11-18	55	белый	200/50	4670004 71850 6
NCU-19-25-65-50/WH	6	19-25	65	белый	160/50	4670004 71852 0
NCU-5-10-45-50/BL	6	5-10	45	черный	200/50	4680043 14208 8
NCU-11-18-55-50/BL	6	11-18	55	черный	200/50	4680043 14209 5
NCU-19-25-65-50/BL	6	19-25	65	черный	160/50	4680043 14210 1

NCR**Клипса-держатель для труб**

- Изготовлены из полипропилена
- Подходят для гладких и гофрированных труб
- Боковой замок для объединения клипс в группы
- Диапазон рабочих температур от -25 до +60 °С

Код продукта	Диаметр, мм	Цвет	Кол-во в упаковке упак./шт.	Штрихкод
NCR-T-16-B100	16	светло-серый	3000/100	4650074 61228 7
NCR-T-20-B100	20	светло-серый	2500/100	4650074 61229 4
NCR-T-25-B100	25	светло-серый	2500/100	4650074 61230 0

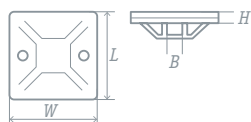
NFP**Площадки под хомуты**

- Самоклеящаяся основа
- Выполнены из нейлона, устойчивого к воздействию УФ-излучения, щелочей, кислот, бензина и масла

Код продукта	W, мм	L, мм	H, мм	B, мм	Цвет	Количество в упаковке упак./упак./шт.	Штрихкод
NFP-20-100/WH	20	20	4,5	3,6	белый	160/5/100	4670004 71061 6
NFP-25-100/WH	25	25	6,5	7,6	белый	115/5/100	4670004 71062 3
NFP-30-100/WH	30	30	9	9	белый	70/5/100	4670004 71063 0



NCT

Хомуты нейлоновые белые



- Высокопрочный пластичный нейлон, не поддерживающий горение
- Устойчивость к органическим растворителям, маслам и щелочам
- Диапазон рабочих температур от -40 до +85 °С

Код продукта	Размер W x L, мм	Цвет	Кол-во в упаковке упак./упак./шт.	Штрихкод
NCT-025-150-20/WH	2,5 x 150	белый	1250/50/20	4670004 71886 5
NCT-036-250-20/WH	3,6 x 250	белый	700/50/20	4670004 71891 9
NCT-048-200-20/WH	4,8 x 200	белый	600/50/20	4670004 71893 3
NCT-048-300-20/WH	4,8 x 300	белый	450/50/20	4670004 71895 7
NCT-025-100-100/WH	2,5 x 100	белый	500/20/100	4670004 71030 2
NCT-025-120-100/WH	2,5 x 120	белый	460/20/100	4670004 71031 9
NCT-025-150-100/WH	2,5 x 150	белый	360/20/100	4670004 71032 6
NCT-025-200-100/WH	2,5 x 200	белый	360/20/100	4670004 71034 0
NCT-025-060-100/WH	2,5 x 60	белый	700/20/100	4670004 71036 4
NCT-025-080-100/WH	2,5 x 80	белый	600/20/100	4670004 71037 1
NCT-036-100-100/WH	3,6 x 100	белый	300/20/100	4670004 71038 8
NCT-036-150-100/WH	3,6 x 150	белый	260/20/100	4670004 71040 1
NCT-036-180-100/WH	3,6 x 180	белый	220/20/100	4670004 71041 8
NCT-036-200-100/WH	3,6 x 200	белый	180/20/100	4670004 71042 5
NCT-036-250-100/WH	3,6 x 250	белый	180/20/100	4670004 71043 2
NCT-036-300-100/WH	3,6 x 300	белый	160/20/100	4670004 71044 9
NCT-036-350-100/WH	3,6 x 350	белый	120/20/100	4670004 71045 6
NCT-048-180-100/WH	4,8 x 180	белый	150/10/100	4670004 71048 7
NCT-048-200-100/WH	4,8 x 200	белый	150/10/100	4670004 71049 4
NCT-048-250-100/WH	4,8 x 250	белый	120/10/100	4670004 71050 0
NCT-048-300-100/WH	4,8 x 300	белый	100/10/100	4670004 71051 7
NCT-048-350-100/WH	4,8 x 350	белый	80/10/100	4670004 71052 4
NCT-048-400-100/WH	4,8 x 400	белый	70/10/100	4670004 71053 1
NCT-048-450-100/WH	4,8 x 450	белый	70/10/100	4670004 71054 8
NCT-048-500-100/WH	4,8 x 500	белый	50/10/100	4670004 71055 5
NCT-076-300-100/WH	7,6 x 300	белый	60/5/100	4670004 71056 2
NCT-076-350-100/WH	7,6 x 350	белый	50/5/100	4670004 71057 9
NCT-076-400-100/WH	7,6 x 400	белый	50/5/100	4670004 71058 6
NCT-076-450-100/WH	7,6 x 450	белый	40/5/100	4670004 71059 3
NCT-076-500-100/WH	7,6 x 500	белый	30/5/100	4670004 71060 9

NCT

Хомуты нейлоновые черные



- Высокопрочный пластичный нейлон, не поддерживающий горение
- Устойчивость к органическим растворителям, маслам и щелочам
- Устойчивость к УФ-излучению
- Диапазон рабочих температур от -40 до +85 °С

Код продукта	Размер W x L, мм	Цвет	Кол-во в упаковке упак./упак./шт.	Штрихкод
NCT-025-100-100/BL	2,5 x 100	черный	500/20/100	4670004 71332 7
NCT-025-150-100/BL	2,5 x 150	черный	360/20/100	4670004 71333 4
NCT-025-200-100/BL	2,5 x 200	черный	360/20/100	4670004 71334 1
NCT-036-100-100/BL	3,6 x 100	черный	300/20/100	4670004 71335 8
NCT-036-150-100/BL	3,6 x 150	черный	260/20/100	4670004 71336 5
NCT-036-200-100/BL	3,6 x 200	черный	200/20/100	4670004 71337 2
NCT-036-250-100/BL	3,6 x 250	черный	180/20/100	4670004 71338 9
NCT-036-300-100/BL	3,6 x 300	черный	160/20/100	4670004 71339 6
NCT-048-200-100/BL	4,8 x 200	черный	150/10/100	4670004 71340 2
NCT-048-250-100/BL	4,8 x 250	черный	120/10/100	4670004 71341 9
NCT-048-300-100/BL	4,8 x 300	черный	100/10/100	4670004 71342 6
NCT-048-350-100/BL	4,8 x 350	черный	80/10/100	4670004 71343 3
NCT-048-400-100/BL	4,8 x 400	черный	70/10/100	4670004 71344 0
NCT-076-300-100/BL	7,6 x 300	черный	60/5/100	4670004 71345 7
NCT-076-400-100/BL	7,6 x 400	черный	50/5/100	4670004 71346 4



NST

Термоусадочные трубки разноцветные

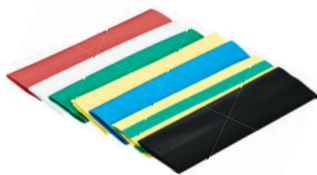

Цвета трубок в наборе



- Не поддерживают горение
- Выполнены из высокопрочного эластичного полиэтилена
- Температура усадки 125–200 °С
- Рабочее напряжение до 1 кВ
- Диапазон рабочих температур от -55 до +105 °С

Код продукта	Длина трубки, м	Диаметр трубки до/после усадки, мм	Толщина трубки до/после усадки, мм	Количество в упаковке упак./упак./шт.	Штрихкод
NST-4/2-10-18*	0,1	4/2	0,35/0,55±0,1	600/50/18	4670004 71191 0
NST-6/3-10-21	0,1	6/3	0,35/0,55±0,1	500/50/21	4670004 71118 7
NST-8/4-10-21	0,1	8/4	0,35/0,55±0,1	600/50/21	4670004 71119 4
NST-10/5-10-21	0,1	10/5	0,35/0,6±0,1	500/50/21	4670004 71120 0
NST-12/6-10-21	0,1	12/6	0,35/0,7±0,1	400/50/21	4670004 71121 7
NST-14/7-10-21	0,1	14/7	0,35/0,7±0,1	350/50/21	4670004 71122 4
NST-16/8-10-21	0,1	16/8	0,35/0,7±0,1	280/40/21	4670004 71123 1
NST-18/9-10-21	0,1	18/9	0,4/0,8±0,1	280/40/21	4670004 71124 8
NST-25/12,5-10-21	0,1	25/12,5	0,5/0,9±0,1	240/40/21	4670004 71127 9
NST-4-12-10-34-M	0,1	4/2; 6/3; 8/4; 10/5; 12/6	0,35/0,55±0,1	240/40/34	4670004 71192 7
NST-1-2-3-30-M*	0,1	1/0,5; 1,5/0,75; 2/1; 2,5/1,25; 3/1,5	0,35/0,55±0,1	340/40/30	4670004 71917 6
NST-3-5-8-30-M*	0,1	3/1,5; 4/2; 5/2,5; 6/3; 8/4	0,35/0,55±0,1	240/40/30	4670004 71918 3

* В наборе отсутствует желто-зеленый цвет.

NST

Термоусадочные трубки черные



- Не поддерживают горение
- Выполнены из высокопрочного эластичного полиэтилена
- Температура усадки 125–200 °С
- Рабочее напряжение до 1 кВ
- Диапазон рабочих температур от -55 до +105 °С

Код продукта	Длина трубки, м	Диаметр трубки до/после усадки, мм	Толщина трубки до/после усадки, мм	Количество в упаковке упак./упак./шт.	Штрихкод
NST-2/1-100-20-BL	1	2/1	0,35/0,55±0,1	150/20	4670004 71753 0
NST-3/1,5-100-20-BL	1	3/1,5	0,35/0,55±0,1	110/20	4670004 71754 7
NST-4/2-100-20-BL	1	4/2	0,35/0,55±0,1	70/20	4670004 71755 4
NST-6/3-100-20-BL	1	6/3	0,35/0,55±0,1	55/20	4670004 71756 1
NST-8/4-100-20-BL	1	8/4	0,35/0,55±0,1	110/20	4670004 71757 8
NST-10/5-100-20-BL	1	10/5	0,35/0,55±0,1	120/20	4670004 71758 5
NST-12/6-100-20-BL	1	12/6	0,35/0,55±0,1	110/20	4670004 71759 2
NST-4-6-8-10-30-BL	0,1	2/1; 3/1,5; 4/2; 5/2,5; 6/3; 8/4	0,35/0,55±0,1	240/40/30	4670004 71919 0

NST

Термоусадочные трубки прозрачные



- Не поддерживают горение и устойчивы к воздействию УФ-излучения
- Выполнены из модифицированного полиэтилена
- Температура усадки 125–200 °С
- Рабочее напряжение до 1 кВ
- Диапазон рабочих температур от -55 до +105 °С

Код продукта	Длина трубки, м	Диаметр трубки до/после усадки, мм	Толщина трубки до/после усадки, мм	Количество в упаковке упак./упак./шт.	Штрихкод
NST-2-10-10-30-TR	0,1	2/1; 3/1,5; 4/2; 6/3; 8/4; 10/5	0,5±0,1/1±0,2	240/40/30	4680043 14038 1

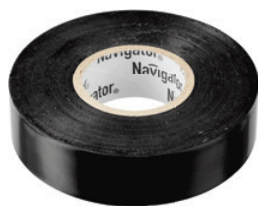
**NIT-A****Изолента на ПВХ-основе, профессиональная**

- Не поддерживает горение
- Электрическая прочность 7000 В
- Липкость 400 с
- Относительное удлинение при разрыве 300%
- Температура хрупкости -50 °С
- Диапазон рабочих температур от -50 до +80 °С

Код продукта	Цвет	Ширина, мм	Длина ленты в ролле, м	Толщина ленты, мм	Количество в упаковке упак./упак./шт.	Штрихкод
NIT-A19-20/WH	белый	19	20	0,18	200/10/1	4670004 71109 5
NIT-A19-20/BL	черный	19	20	0,18	200/10/1	4670004 71110 1
NIT-A19-20/R	красный	19	20	0,18	200/10/1	4670004 71111 8
NIT-A19-20/Y	желтый	19	20	0,18	200/10/1	4670004 71112 5
NIT-A19-20/G	зеленый	19	20	0,18	200/10/1	4670004 71113 2
NIT-A19-20/B	синий	19	20	0,18	200/10/1	4670004 71114 9
NIT-A19-20/YG	желто-зеленый	19	20	0,18	200/10/1	4670004 71115 6

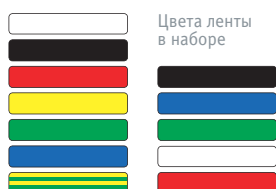
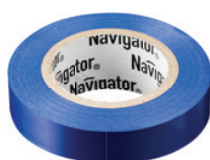
NIT-B**Изолента на ПВХ-основе**

- Не поддерживает горение
- Электрическая прочность 6000 В
- Липкость 400 с
- Относительное удлинение при разрыве 200%
- Температура хрупкости -50 °С
- Диапазон рабочих температур от -50 до +80 °С

Код продукта	Цвет	Ширина, мм	Длина ленты в ролле, м	Толщина ленты, мм	Количество в упаковке упак./упак./шт.	Штрихкод
NIT-B15-10/S	набор 5 цветов	15	10	0,13	60/5	4650074 61313 0
NIT-B15-10/WH	белый	15	10	0,13	300/10/1	4670004 71228 3
NIT-B15-10/BL	черный	15	10	0,13	300/10/1	4670004 71229 0
NIT-B15-10/R	красный	15	10	0,13	300/10/1	4670004 71230 6
NIT-B15-10/G	зеленый	15	10	0,13	300/10/1	4670004 71232 0
NIT-B15-10/B	синий	15	10	0,13	300/10/1	4670004 71233 7
NIT-B15-20/WH	белый	15	20	0,13	200/10/1	4670004 71102 6
NIT-B15-20/BL	черный	15	20	0,13	200/10/1	4670004 71103 3
NIT-B15-20/R	красный	15	20	0,13	200/10/1	4670004 71104 0
NIT-B15-20/Y	желтый	15	20	0,13	200/10/1	4670004 71105 7
NIT-B15-20/G	зеленый	15	20	0,13	200/10/1	4670004 71106 4
NIT-B15-20/B	синий	15	20	0,13	200/10/1	4670004 71107 1
NIT-B15-20/YG	желто-зеленый	15	20	0,13	200/10/1	4670004 71108 8



NPS-FS

Шнуры сетевые с выключателем

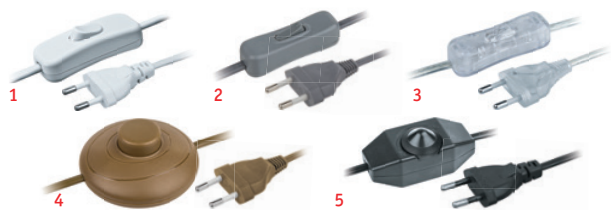

- Удобный выключатель на проводе
- Провод ШВВП, вилка подходит к любому типу розетки
- Концы медных проводников зачищены и опрессованы наконечниками

Код продукта	Длина кабеля, м	Цвет	Выключатель	Кол-во и сечение проводников	Номинальный ток, А	Макс нагрузка, Вт	Кол-во штук в коробке	Штрихкод
NPS-FS-170-2x0.75-WH ¹	1,7	белый	ручной	2 x 0,75 мм ²	6	1300	100/1	4607136 94667 5
NPS-FS-170-2x0.75-BL	1,7	черный	ручной	2 x 0,75 мм ²	6	1300	100/1	4607136 94668 2
NPS-FS-170-2x0.5-WH	1,7	белый	ручной	2 x 0,5 мм ²	2	500	200/1	4650074 61724 4
NPS-FS-170-2x0.5-BL	1,7	черный	ручной	2 x 0,5 мм ²	2	500	200/1	4650074 61720 6
NPS-FS-170-2x0.5-BR	1,7	коричневый	ручной	2 x 0,5 мм ²	2	500	200/1	4650074 61721 3
NPS-FS-170-2x0.5-GR ²	1,7	серый	ручной	2 x 0,5 мм ²	2	500	200/1	4650074 61722 0
NPS-FS-170-2x0.5-TR ³	1,7	прозрачный	ручной	2 x 0,5 мм ²	2	500	200/1	4650074 61723 7
NPS-FS01-170-2x0.5-WH	1,7	белый	напольный	2 x 0,5 мм ²	2	500	200/1	4650074 61600 1
NPS-FS01-170-2x0.5-BL	1,7	черный	напольный	2 x 0,5 мм ²	2	500	200/1	4650074 61601 8
NPS-FS01-170-2x0.5-BR ⁴	1,7	коричневый	напольный	2 x 0,5 мм ²	2	500	200/1	4650074 61718 3
NPS-FS01-170-2x0.5-TR	1,7	прозрачный	напольный	2 x 0,5 мм ²	2	500	200/1	4650074 61719 0
NPS-FS02-170-2x0.5-WH	1,7	белый	диммер	2 x 0,5 мм ²	2	500	200/1	4650074 61602 5
NPS-FS02-170-2x0.5-BL ⁵	1,7	черный	диммер	2 x 0,5 мм ²	2	500	200/1	4650074 61603 2

NC

Провода электрические декоративные



- Изоляция – ПВХ, защитная оплетка – полиэфирные нити
- Концы медных проводников зачищены и опрессованы наконечниками

Код продукта	Длина провода, м	Цвет	Сечение провода, мм ²	Кол-во штук в коробке	Штрихкод
NC-B01-150-2x0.75 ¹	1,5	черный	2 x 0,75	200/1	4650074 61728 2
NC-B02-150-2x0.75	1,5	серый	2 x 0,75	200/1	4650074 61729 9
NC-B03-150-2x0.75 ²	1,5	коричневый	2 x 0,75	200/1	4650074 61730 5
NC-BT01-150-2x0.75	1,5	черный	2 x 0,75	200/1	4650074 61731 2
NC-BT02-150-2x0.75 ³	1,5	серый	2 x 0,75	200/1	4650074 61732 9

NFA-CR

Потолочная база для светильников и люстр



- Выполнена из металла с антикоррозийным покрытием
- 1 отверстие под провод

Код продукта	Цвет	Размер, мм	Кол-во штук в коробке	Штрихкод
NFA-CR01-005 ¹	черный хром	ø 100 x 25	160/1	4650074 61733 6
NFA-CR01-007 ²	черная бронза	ø 100 x 25	160/1	4650074 61734 3
NFA-CR01-006	черная медь	ø 100 x 25	160/1	4650074 61735 0
NFA-CR01-008	черный матовый	ø 100 x 25	160/1	4650074 61736 7
NFA-CR02-005	черный хром	ø 100 x 25	160/1	4650074 61737 4
NFA-CR02-007	черная бронза	ø 100 x 25	160/1	4650074 61738 1
NFA-CR02-006 ³	черная медь	ø 100 x 25	160/1	4650074 61739 8
NFA-CR02-008 ⁴	черный матовый	ø 100 x 25	160/1	4650074 61740 4



NLH-P

Патроны пластиковые



- Корпус выполнен из термопластика
- Клеммные колодки – никелированная сталь
- Не поддерживают горение, устойчивы к УФ-излучению
- Установочная резьба – M10
- Номинальный ток для E27 – 4 А, E14 – 2 А

Код продукта	Тип	Цвет	Резьба	Контакты	Кол-во шт. в упаковке	Штрихкод
NLH-PL-E14	E14 подвесной	светло-серый	термопластик	латунь	200/50/1	4670004 71611 3
NLH-PL-E27	E27 подвесной	светло-серый	термопластик	латунь	200/50/1	4670004 71613 7
NLH-PL-R-E14	E14 люстровый под кольцо	светло-серый	термопластик	латунь	200/50/1	4670004 71612 0
NLH-PL-R-E27	E27 люстровый под кольцо	светло-серый	термопластик	латунь	200/50/1	4670004 71614 4
NLH-PL-R1-E14	E14 люстровый с кольцом	светло-серый	термопластик	латунь	200/50/1	4670004 71602 1
NLH-PL-R1-E27	E27 люстровый с кольцом	светло-серый	термопластик	латунь	200/50/1	4670004 71603 8
NLH-PL-Ring-E14	кольцо прижимное д/патрона E14	светло-серый	термопластик	латунь	1000/50/1	4670004 71615 1
NLH-PL-Ring-E27	кольцо прижимное д/патрона E27	светло-серый	термопластик	латунь	1000/50/1	4670004 71616 8
NLH-P-F-WH-E14-TB	E14 подвесной с клеммной колодкой на проводе	светло-серый	термопластик	латунь	200/50/1	4650074 61352 9
NLH-P-F-WH-E27-TB	E27 подвесной с клеммной колодкой на проводе	светло-серый	термопластик	латунь	200/50/1	4670004 71287 0
NLH-PL-E14-BL	E14 подвесной	черный	термопластик	латунь	200/50/1	4650074 61348 2
NLH-PL-E27-BL	E27 подвесной	черный	термопластик	латунь	200/50/1	4650074 61349 9
NLH-PL-R1-E14-BL	E14 люстровый с кольцом	черный	термопластик	латунь	200/50/1	4650074 61350 5
NLH-PL-R1-E27-BL	E27 люстровый с кольцом	черный	термопластик	латунь	200/50/1	4650074 61351 2
NLH-P-F-BL-E14-TB	E14 подвесной с клеммной колодкой на проводе	черный	термопластик	латунь	200/50/1	4650074 61353 6
NLH-P-F-BL-E27-TB	E27 подвесной с клеммной колодкой на проводе	черный	термопластик	латунь	200/50/1	4670004 71288 7
NLH-PL-W1-E27	E27 настенный наклонный	белый	термопластик	латунь	200/50/1	4680043 14016 9
NLH-PL-W2-E27	E27 потолочный прямой	белый	термопластик	латунь	200/50/1	4680043 14017 6

NLH-CL

Патроны керамические



- Корпус выполнен из керамики
- Устойчивы к высоким температурам
- Номинальный ток для E40 – 16 А, E27 – 4 А, E14 – 2 А, GU5.3 и GU10 – 2 А

Код продукта	Тип	Резьба	Контакты	Клеммные колодки	Кол-во шт. в упаковке	Штрихкод
NLH-CL-GU5.3	GU5.3	—	сталь оцинкованная	—	2000/50/1	4670004 71618 2
NLH-CL-GU10	GU10	—	сталь оцинкованная	—	1000/50/1	4670004 71617 5
NLH-CL-E14	E14 подвесной	сталь никелированная	сталь с медным напылением	цинковый сплав	400/50/1	4670004 71600 7
NLH-CL-E27	E27 подвесной	сталь никелированная	сталь с медным напылением	цинковый сплав	400/50/1	4670004 71601 4
NLH-CL-H-E27	E27 с держателем	сталь никелированная	сталь с медным напылением	цинковый сплав	400/50/1	4670004 71619 9
NLH-CL-E40	E40 подвесной	сталь оцинкованная	сталь оцинкованная	медь с латунным напылением	100/1	4670004 71604 5

**NLH-BL****Патроны карболитовые**

- Корпус выполнен из карболита черного цвета
- Устойчивы к высоким температурам (до 300 °С) и воздействию агрессивных сред
- Стопоры для дополнительной фиксации гильз (патроны E27)
- Номинальный ток для E27 – 4 А, E14 – 2 А

Код продукта	Тип	Резьба патрона	Контакты	Клеммные колодки	Кол-во шт. в упаковке	Штрихкод
NLH-BL-E14	E14 подвесной, M10	карболит	латунь	латунь	200/50/1	4670004 71605 2
NLH-BL-R-E14	E14 люстровый с кольцом, M10	карболит	латунь	латунь	200/50/1	4670004 71609 0
NLH-BL-R-E27	E27 люстровый с кольцом, M10	карболит	латунь	латунь	200/50/1	4670004 71610 6
NLH-BL-E27	E27, подвесной, M12	алюминий оцинкованный	сталь с медным напылением	сталь оцинкованная	200/50/1	4670004 71606 9
NLH-BL-M10-E27	E27, подвесной, M10	алюминий оцинкованный	сталь с медным напылением	сталь оцинкованная	200/50/1	4670004 71987 9
NLH-BL-W1-E27	E27, настенный наклонный	алюминий оцинкованный	сталь с медным напылением	сталь оцинкованная	200/50/1	4670004 71607 6
NLH-BL-W2-E27	E27, потолочный прямой	алюминий оцинкованный	сталь с медным напылением	сталь оцинкованная	200/50/1	4670004 71608 3

NLH-V**Патроны декоративные «Винтаж»**

- Патроны выполнены из термопластика
- Не поддерживают горение, устойчивы к УФ-излучению
- Внешний корпус – алюминий
- Номинальный ток 4 А

Код продукта	Тип	Цвет	Резьба патрона	Контакты	Клеммные колодки	Кол-во шт. в упаковке	Штрихкод
NLH-V01-005-E27 ¹	E27, подвесной	черный хром	термопластик	латунь	никелированная сталь	100/50/1	4650074 61517 2
NLH-V01-007-E27 ²	E27, подвесной	черная бронза	термопластик	латунь	никелированная сталь	100/50/1	4650074 61518 9
NLH-V01-006-E27 ³	E27, подвесной	черная медь	термопластик	латунь	никелированная сталь	100/50/1	4650074 61519 6
NLH-V02-005-E27 ⁴	E27, подвесной	черный хром	термопластик	латунь	никелированная сталь	100/50/1	4650074 61725 1
NLH-V02-007-E27 ⁵	E27, подвесной	черная бронза	термопластик	латунь	никелированная сталь	100/50/1	4650074 61726 8
NLH-V02-006-E27 ⁶	E27, подвесной	черная медь	термопластик	латунь	никелированная сталь	100/50/1	4650074 61727 5

NLA**Патроны-переходники**

- Корпус выполнен из конструкционного пластика ПБТ
- Не поддерживают горение
- Номинальный ток для E40 – 16 А, E27 – 4 А, E14 – 2 А

Код продукта	Тип	Цвет	Резьба	Контакты	Кол-во шт. в упаковке	Штрихкод
NLA-E14-E27 ¹	E14 – E27	белый	алюминий оцинкованный	никелированная сталь	200/50/1	4670004 71988 6
NLA-E27-E14 ²	E27 – E14	белый	пластик ПБТ	никелированная сталь	200/50/1	4670004 71989 3
NLA-E27-E40 ³	E27 – E40	белый	сталь никелированная	никелированная сталь	200/50/1	4670004 71990 9
NLA-E40-E27 ⁴	E40 – E27	белый	алюминий оцинкованный	никелированная сталь	200/50/1	4670004 71991 6
NLA-S-E27 ⁵	розетка – E27	белый	алюминий с латунным покрытием	никелированная сталь	200/50/1	4670004 71992 3
NLA-E27-S-E27 ⁶	E27 – розетка – E27	черный	алюминий с латунным покрытием	никелированная сталь	600/50/1	4670004 71695 3

**NCA-PL**

Вилки электрические пластиковые



- Контакты выполнены из латуни
- Корпус из негорючего пластика
- Крепежные планки для фиксации провода

Код продукта	Тип	Номинальный ток, А	Сечение подключаемых проводников, мм ²	Заземление	Материал корпуса	Цвет	Кол-во шт. в упаковке	Штрихкод
NCA-PL01-6A-X-WH ¹	прямая	6	0,5–2,5	нет	АБС-пластик	белый	500/50/1	4650074 61358 1
NCA-PL02-16A-E-WH ²	прямая	16	0,5–2,5	да	АБС-пластик	белый	300/30/1	4650074 61359 8
NCA-PL02-16A-E-BL ²	прямая	16	0,5–2,5	да	АБС-пластик	черный	300/30/1	4650074 61360 4
NCA-PL03-16A-E-WH ³	угловая	16	0,5–2,5	да	АБС-пластик	белый	350/35/1	4650074 61361 1
NCA-PL04-16A-E-WH ⁴	угловая	16	0,5–2,5	да	полипропилен	белый	300/30/1	4650074 61362 8
NCA-PL04-16A-E-BL ⁴	угловая	16	0,5–2,5	да	полипропилен	черный	300/30/1	4650074 61363 5
NCA-PL05-16A-ESC-WH ⁵	угловая с выключателем	16	0,5–2,5	да	АБС-пластик	белый	240/20/1	4650074 61364 2
NCA-PL06-16A-E-WH ⁶	угловая плоская	16	0,5–2,5	да	АБС-пластик	белый	200/50/1	4650074 61365 9
NCA-PL07-6A-X-BL ⁷	прямая	6	0,5–2,5	нет	поликарбонат	черный	1000/50/1	4650074 61714 5

NCA-SK

Розетки электрические пластиковые

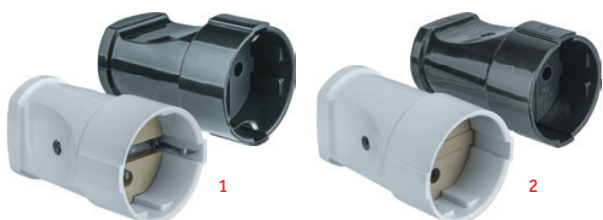

- Контакты выполнены из латуни
- Корпус из негорючего пластика
- Крепежные планки для фиксации провода

Код продукта	Тип	Номинальный ток, А	Сечение подключаемых проводников, мм ²	Заземление	Материал корпуса	Цвет	Кол-во шт. в упаковке	Штрихкод
NCA-SK01-16A-E-WH ¹	прямая	16	0,5–2,5	да	АБС-пластик	белый	200/20/1	4650074 61366 6
NCA-SK01-16A-E-BL ¹	прямая	16	0,5–2,5	да	АБС-пластик	черный	200/20/1	4650074 61715 2
NCA-SK01-10A-X-WH ²	прямая	10	0,5–2,5	нет	АБС-пластик	белый	200/20/1	4650074 61716 9
NCA-SK01-10A-X-BL ²	прямая	10	0,5–2,5	нет	АБС-пластик	черный	200/20/1	4650074 61717 6

NCA-BL

Колодки электрические пластиковые



- Контакты выполнены из латуни
- Корпус из негорючего пластика
- Крепежные планки для фиксации провода

Код продукта	Макс. ток, А	Макс. мощность, Вт	Кол-во розеток	Макс. сечение подключаемых проводников, мм ²	Заземляющие контакты	Кол-во шт. в упаковке	Штрихкод
NCA-BL01-02-X-WH	16	3500	2	0,5–2,5	нет	280/28/1	4650074 61583 7
NCA-BL01-02-E-WH	16	3500	2	0,5–2,5	да	200/20/1	4650074 61582 0
NCA-BL01-03-X-WH	16	3500	3	0,5–2,5	нет	200/20/1	4650074 61585 1
NCA-BL01-03-E-WH	16	3500	3	0,5–2,5	да	160/16/1	4650074 61584 4
NCA-BL01-04-X-WH	16	3500	4	0,5–2,5	нет	160/20/1	4650074 61587 5
NCA-BL01-04-E-WH	16	3500	4	0,5–2,5	да	120/15/1	4650074 61586 8
NCA-BL01-05-X-WH	16	3500	5	0,5–2,5	нет	160/16/1	4650074 61589 9
NCA-BL01-05-E-WH	16	3500	5	0,5–2,5	да	120/12/1	4650074 61588 2



NCA

Вилки, розетки, колодки электрические каучуковые



- Контакты выполнены из латуни
- Разборный корпус выполнен из каучука и огнестойкого поликарбоната
- Крепежные планки для фиксации провода
- Розетки оснащены защитными крышками

Код продукта	Тип изделия	Номинальный ток, А	Сечение подключаемых проводников, мм ²	Заземление	Кол-во шт. в упаковке	Штрихкод
NCA-PLR01-16A-E-IP44-BL ¹	вилка угловая	16	0,5–2,5	да	200/20/1	4650074 61367 3
NCA-PLR02-16A-E-IP44-BL ²	вилка прямая	16	0,5–2,5	да	200/20/1	4650074 61368 0
NCA-SKR01-16A-E-IP44-BL ³	розетка переносная	16	0,5–2,5	да	100/10/1	4650074 61369 7
NCA-BLR1-01-16A-E-IP44-BL ⁴	розетка настенная	16	0,5–2,5	да	100/10/1	4650074 61370 3
NCA-BLR2-02-16A-E-IP44-BL ⁵	колодка двухместная	16	0,5–2,5	да	60/10/1	4650074 61371 0
NCA-BLR2-03-16A-E-IP44-BL	колодка трехместная	16	0,5–2,5	да	40/4/1	4650074 61372 7
NCA-BLR2-04-16A-E-IP44-BL	колодка четырехместная	16	0,5–2,5	да	40/4/1	4650074 61373 4



NTP-E

Отвертка-индикатор электронная



- 3 режима измерения: фаза/ноль, поиск излучения, определение полярности +/-
- 2 режима индикации: световая и звуковая
- Повышенный уровень чувствительности при бесконтактном поиске источника электромагнитного излучения
- Наконечник в форме прямого шлица
- Компактный размер

Код продукта	Переменное напряжение (контактный способ), В	Переменное напряжение (бесконтактный способ), В	Постоянное напряжение, В	Полярность цепи, В	Целостность цепи "0", Мом	Целостность цепи "L", Мом	Целостность цепи "N", Мом	Длина, мм	Кол-во шт. в упаковке	Штрихкод
NTP-E	70-250	70-1000	0-250	1,2-36	0-5	0-50	0-100	143	120/10/1	4670004 71117 0

NTP-S

Отвертка-индикатор



- 3 режима измерения: фаза/ноль, поиск излучения, определение полярности +/-
- Световая индикация
- Наконечник в форме прямого шлица
- Компактный размер

Код продукта	Переменное напряжение (контактный способ), В	Переменное напряжение (бесконтактный способ), В	Постоянное напряжение, В	Полярность цепи, В	Целостность цепи "0", Мом	Длина, мм	Кол-во шт. в упаковке	Штрихкод
NTP-S	70-250	70-600	0-250	1,2-36	0-50	139	120/10/1	4670004 71116 3

NSD-1E

Отвертки диэлектрические



- Стержень выполнен из молибден-ванадиевой стали, закален до твердости 60 HRC
- Ударопрочная двухкомпонентная рукоятка устойчива к кислотам и бензину
- Каждая отвертка проходит тестирование на пробой до 10 000 В

Код продукта	Шлиц	Длина жала, мм	Рабочее напряжение, В	Количество в штук упаковке	Штрихкод
NSD-1E-PH0x75	PH0	75	1000	120/12/1	4670004 71945 9
NSD-1E-PH1x80	PH1	80	1000	120/12/1	4670004 71946 6
NSD-1E-PH2x100	PH2	100	1000	120/12/1	4670004 71947 3
NSD-1E-SL3x75	SL3 x 0.5	75	1000	120/12/1	4670004 71948 0
NSD-1E-SL4x100	SL4 x 0.8	100	1000	120/12/1	4670004 71949 7
NSD-1E-SL5.5x125	SL5.5 x 1	125	1000	120/12/1	4670004 71950 3
NSD-1E-SL6.5x150	SL6.5 x 1.2	150	1000	120/12/1	4670004 71951 0

NSD-S02

Отвертки диэлектрические в наборе



- В наборе 5 диэлектрических отверток + отвертка-индикатор
- Стержни отверток выполнены из хром-ванадиевой стали с повышенным содержанием углерода и закалены до твердости 52 HRC
- Рукоятки из ударопрочного полипропилена имеют эргономичную форму
- Каждая отвертка проходит тестирование на пробой до 10 000 В

Код продукта	Комплектация	Рабочее напряжение, В	Количество в штук упаковке	Штрихкод
NSD-S02	SL3 x 0.5 x 75 мм SL4 x 0.8 x 100 мм SL5.5 x 1.0 x 125 мм PH1 x 80 мм PH2 x 100 мм отвертка-индикатор 100 – 500 В	1000	40/10/1	4650074 61266 9

**NHT-WS01****Съемник изоляции многофункциональный**

- Корпус из холоднокатаной углеродистой стали
- Резцы из легированной конструкционной стали
- Прецизионная обработка рабочих граней
- Автоматическая настройка под сечение провода
- Закаленный нож для точной резки провода
- Ручки покрыты ударопрочным АБС-пластиком с мягкими вставками

Код продукта	Снятие изоляции, мм ²	Резка про- вода, мм ²	Опрессовка на- конечников, мм ²	Твердость рабо- чих кромок	Длина, мм	Вес, г	Количество шт. в упаковке	Штрихкод
NHT-WS01-02x6	0,2–6,0	0–6	0,5–6	45 HRC	205	300	40/10/1	4670004 71941 1

NHT-WS02**Съемник изоляции**

- Корпус из холоднокатаной углеродистой стали
- Высокоточная матрица из легированной конструкционной стали
- Прецизионная обработка рабочих граней
- Ограничитель длины снятия изоляции
- Ручки покрыты ударопрочным ПВХ-пластиком

Код продукта	Снятие изоляции, мм ²	Резка про- вода, мм ²	Опрессовка на- конечников, мм ²	Твердость рабо- чих кромок	Длина, мм	Вес, г	Количество шт. в упаковке	Штрихкод
NHT-WS02-075x6	0.75, 1.0, 1.5, 2.5, 4.0, 6.0	–	–	48 HRC	175	350	40/10/1	4670004 71942 8

NHT-WS03**Съемник изоляции**

- Корпус из легированной конструкционной стали и высокопрочного армированного стекловолокном пластика РА66
- Резцы из холоднокатаной углеродистой инструментальной стали
- Автоматическая настройка под сечение провода
- Высокоточная обработка рабочих граней
- Подвижный блок для регулировки длины снятия изоляции
- Закаленный нож для точной резки провода

Код продукта	Снятие изоляции, мм ²	Резка про- вода, мм ²	Опрессовка на- конечников, мм ²	Твердость рабо- чих кромок	Длина, мм	Вес, г	Количество шт. в упаковке	Штрихкод
NHT-WS03-02x6	0.2–6.0	0–6	–	45 HRC	170	220	40/10/1	4670004 71943 5

NHT-WS04**Съемник изоляции**

- Корпус и матрица из холоднокатаной углеродистой стали
- Высокоточная обработка рабочих граней
- Закаленный нож для точной резки провода
- Ручки покрыты ударопрочным АБС-пластиком
- Возвратная пружина и замок

Код продукта	Снятие изоляции, мм ²	Резка про- вода, мм ²	Опрессовка на- конечников, мм ²	Твердость рабо- чих кромок	Длина, мм	Вес, г	Количество шт. в упаковке	Штрихкод
NHT-WS04-05x6	0.5, 0.75, 1.0, 1.5, 2.5, 4.0, 6.0	0–6	–	45 HRC	145	160	40/10/1	4670004 71944 2

NHT-WS05**Съемник изоляции автоматический**

- Корпус выполнен из высокопрочного пластика, армированного стекловолокном
- Резцы из холоднокатаной углеродистой инструментальной стали
- Автоматическая настройка под сечение провода
- Механизм точной механической подстройки
- Подвижный блок для регулировки длины снятия изоляции
- Закаленный нож для резки провода

Код продукта	Снятие изоляции, мм ²	Резка про- вода, мм ²	Опрессовка на- конечников, мм ²	Твердость рабо- чих кромок	Длина, мм	Вес, г	Количество шт. в упаковке	Штрихкод
NHT-WS05-008x6	0,08–6	0–6	–	45	205	148	50/10/1	4650074 61654 4

**ННТ-СТ01****Пресс-клещи универсальные для втулочных наконечников**

НШВИ



НШВИ2



НШВ

- Компактный корпус из холоднокатаной углеродистой закаленной стали
- Высокоточная саморегулирующаяся матрица из конструкционной легированной стали обеспечивает правильную форму опрессовки
- Храповый механизм обеспечивает полный цикл опрессовки
- Усовершенствованный механизм регулировки силы опрессовки
- Эргономичные противоскользящие ручки из ударопрочного АБС-пластика

Код продукта	Опресовка провода, мм ²	Профиль опрессовки	Твердость рабочих кромок	Длина, мм	Вес, г	Количество шт. в упаковке	Штрихкод
ННТ-СТ01-02x6	0.2–6.0	квадрат	45 HRC	175	370	40/10/1	4670004 71938 1

ННТ-СТ02/03**Пресс-клещи для втулочных наконечников**

НШВИ



НШВИ2



НШВ

- Компактный корпус из холоднокатаной углеродистой закаленной стали
- Высокоточная матрица из конструкционной легированной стали обеспечивает правильную форму опрессовки
- Храповый механизм обеспечивает полный цикл опрессовки
- Усовершенствованный механизм регулировки силы опрессовки
- Эргономичные противоскользящие ручки из ударопрочного АБС-пластика

Код продукта	Опресовка провода, мм ²	Профиль опрессовки	Твердость рабочих кромок	Длина, мм	Вес, г	Количество шт. в упаковке	Штрихкод
ННТ-СТ02-025x6	0.25, 0.5, 0.75, 1.0, 1.5, 2.5, 4.0, 6.0	трапеция	48 HRC	203	400	40/1	4670004 71939 8
ННТ-СТ03-6x16	6.0, 10.0, 16.0	трапеция	48 HRC	203	400	40/1	4670004 71940 4

ННТ-СТ04**Пресс-клещи для втулочных наконечников**

НШВИ



НШВИ2



НШВ

- Компактный корпус из холоднокатаной углеродистой закаленной стали
- Высокоточная матрица обеспечивает правильную форму опрессовки
- Эргономичные противоскользящие ручки из ударопрочного АБС-пластика

Код продукта	Опресовка провода, мм ²	Профиль опрессовки	Твердость рабочих кромок	Длина, мм	Вес, г	Количество шт. в упаковке	Штрихкод
ННТ-СТ04-025x25	0.25, 0.5, 1.0, 1.5, 2.0, 2.5	трапеция	42 HRC	145	165	100/1	4650074 61259 1

ННТ-СТ05**Пресс-клещи многофункциональные для телефонных и компьютерных проводов**

RJ45



RJ12



RJ11



RJ10

- Функции 7 в 1:
 - обжим разъемов RJ45 RJ12 RJ11 RJ10
 - снятие изоляции с плоских и круглых проводов
 - резка проводов
 - зачистка и заделка витой пары
- Корпус из высокопрочной закаленной стали с воронением
- Эргономичные противоскользящие ручки из ударопрочного АБС-пластика

Код продукта	Типы разъемов	Твердость рабочих кромок	Длина, мм	Вес, г	Количество шт. в упаковке	Штрихкод
ННТ-СТ05-468P	RJ45, RJ12, RJ11, RJ10	42 HRC	196	360	40/1	4650074 61260 7

**NHT-FT01**

Инструмент для монтажа кабельных стяжек



- Корпус выполнен из холоднокатаной углеродистой стали
- 2 функции: затягивание и обрезка нейлоновых кабельных стяжек

Код продукта	Ширина стяжек, мм	Твердость рабочих кромок	Длина, мм	Вес, г	Количество шт. в упаковке	Штрихкод
NHT-FT01-2x10	2-10	45	195	260	50/10/1	4650074 61655 1

NHT-CP01

Пассатижи диэлектрические

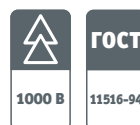

- Рабочая часть выполнена из легированной хромованадиевой стали
- Хромоникелевое антикоррозионное покрытие
- Индукционная закалка рабочих поверхностей
- Эргономичные двухкомпонентные рукоятки с упорами
- Каждая единица продукции проходит тестирование на пробой 10000 В

Код продукта	Длина, мм	Твердость рабочих кромок	Количество в штук упаковке	Штрихкод
NHT-CP01-160	160	53 HRC	36/6/1	4650074 61261 4
NHT-CP01-180	180	53 HRC	36/6/1	4650074 61262 1
NHT-CP01-200	200	53 HRC	36/6/1	4650074 61263 8

NHT-LNP01

Длинногубцы диэлектрические

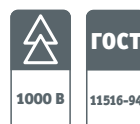

- Рабочая часть выполнена из легированной хромованадиевой стали
- Хромоникелевое антикоррозионное покрытие
- Индукционная закалка рабочих поверхностей
- Эргономичные двухкомпонентные рукоятки с упорами
- Каждая единица продукции проходит тестирование на пробой 10000 В

Код продукта	Длина, мм	Твердость рабочих кромок	Количество в штук упаковке	Штрихкод
NHT-LNP01-160	160	53 HRC	36/6/1	4650074 61264 5

NHT-DP01

Бокорезы диэлектрические

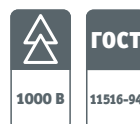

- Рабочая часть выполнена из легированной хромованадиевой стали
- Хромоникелевое антикоррозионное покрытие
- Индукционная закалка рабочих поверхностей
- Эргономичные двухкомпонентные рукоятки с упорами
- Каждая единица продукции проходит тестирование на пробой 10000 В

Код продукта	Длина, мм	Твердость рабочих кромок	Количество в штук упаковке	Штрихкод
NHT-DP01-160	160	53 HRC	36/6/1	4650074 61265 2



Удлинители сетевые

NPE

Бытовые



156

Бытовые

Бытовые с USB-разъемом



157

157

Бытовые с USB-разъемом



157

158

158

Сетевые фильтры

NSP

Универсальные



159

Переходники и разветвители

NAD

Переходники электрические



160

Разветвители электрические



160

Адаптеры-переходники с USB



161



NPE-S1/S

Бытовые



- Ударопрочный негорючий пластиковый корпус
- Эластичная муфта предотвращает заломы кабеля
- Вилка эргономичной формы из негорючего пластика

Код продукта	Кол-во розеток	Заземление	Выключатель	Защитные шторки	Тип провода	Длина провода, м	Кол-во и сечение проводников	Номинальный ток, А	Макс. нагрузка, Вт	Кол-во шт. в коробке	Штрихкод
NPE-S1-03-150-X-2x0.75	3	нет	нет	нет	ШВВП	1,5	2 x 0,75 мм ²	6	1300	45/1	4670004 71448 5
NPE-S1-03-300-X-2x0.75	3	нет	нет	нет	ШВВП	3	2 x 0,75 мм ²	6	1300	40/1	4670004 71449 2
NPE-S1-03-500-X-2x0.75	3	нет	нет	нет	ШВВП	5	2 x 0,75 мм ²	6	1300	35/1	4670004 71450 8
NPE-S-03-150-X-2x0.75	3	нет	нет	нет	ПВС	1,5	2 x 0,75 мм ²	6	1300	40/1	4607136 94167 0
NPE-S-03-500-X-2x0.75	3	нет	нет	нет	ПВС	5	2 x 0,75 мм ²	6	1300	20/1	4607136 94169 4
NPE-S-05-300-X-2x0.75	5	нет	нет	нет	ПВС	3	2 x 0,75 мм ²	6	1300	30/1	4670004 71553 6
NPE-S-05-500-X-2x0.75	5	нет	нет	нет	ПВС	5	2 x 0,75 мм ²	6	1300	20/1	4670004 71554 3

NPE-S

Бытовые



- Ударопрочный негорючий пластиковый корпус
- Эластичная муфта предотвращает заломы кабеля
- Вилка эргономичной формы из негорючего пластика

Код продукта	Кол-во розеток	Заземление	Выключатель	Защитные шторки	Тип провода	Длина провода, м	Кол-во и сечение проводников	Номинальный ток, А	Макс. нагрузка, Вт	Кол-во шт. в коробке	Штрихкод
NPE-S-03-150-X-2x1	3	нет	нет	нет	ПВС	1,5	2 x 1,00 мм ²	16	3500	1/1	4650074 61308 6
NPE-S-03-300-X-2x1	3	нет	нет	нет	ПВС	3	2 x 1,00 мм ²	16	3500	50/1	4650074 61309 3
NPE-S-03-500-X-2x1	3	нет	нет	нет	ПВС	5	2 x 1,00 мм ²	16	3500	20/1	4650074 61310 9
NPE-S-05-300-X-2x1	5	нет	нет	нет	ПВС	3	2 x 1,00 мм ²	16	3500	40/1	4650074 61311 6
NPE-S-05-500-X-2x1	5	нет	нет	нет	ПВС	5	2 x 1,00 мм ²	16	3500	1/1	4650074 61312 3

NPE-S1/S

Бытовые



- Ударопрочный негорючий пластиковый корпус
- Эластичная муфта предотвращает заломы кабеля
- Вилка эргономичной формы из негорючего пластика

Код продукта	Кол-во розеток	Заземление	Выключатель	Защитные шторки	Тип провода	Длина провода, м	Кол-во и сечение проводников	Номинальный ток, А	Макс. нагрузка, Вт	Кол-во шт. в коробке	Штрихкод
NPE-S1-03-150-E-3x0.75	3	да	нет	нет	ПВС	1,5	3 x 0,75 мм ²	10	2200	1/1	4670004 71451 5
NPE-S1-03-300-E-3x0.75	3	да	нет	нет	ПВС	3	3 x 0,75 мм ²	10	2200	1/1	4670004 71452 2
NPE-S1-03-500-E-3x0.75	3	да	нет	нет	ПВС	5	3 x 0,75 мм ²	10	2200	30/1	4670004 71453 9
NPE-S-05-300-E-3x0.75	5	да	нет	нет	ПВС	3	3 x 0,75 мм ²	10	2200	30/1	4670004 71555 0
NPE-S-05-500-E-3x0.75	5	да	нет	нет	ПВС	5	3 x 0,75 мм ²	10	2200	20/20/1	4670004 71556 7
NPE-S1-03-150-ESC-3x0.75	3	да	да	нет	ПВС	1,5	3 x 0,75 мм ²	10	2200	1/1	4670004 71454 6
NPE-S1-03-300-ESC-3x0.75	3	да	да	нет	ПВС	3	3 x 0,75 мм ²	10	2200	1/1	4670004 71455 3
NPE-S1-03-500-ESC-3x0.75	3	да	да	нет	ПВС	5	3 x 0,75 мм ²	10	2200	1/1	4670004 71514 7
NPE-S-05-300-ESC-3x0.75	5	да	да	да	ПВС	3	3 x 0,75 мм ²	10	2200	30/1	4670004 71557 4
NPE-S-05-500-ESC-3x0.75	5	да	да	да	ПВС	5	3 x 0,75 мм ²	10	2200	20/1	4670004 71558 1



NPE-S

Бытовые



- Ударопрочный негорючий пластиковый корпус
- Эластичная муфта предотвращает заломы кабеля
- Вилка эргономичной формы из негорючего пластика

Код продукта	Кол-во розеток	Заземление	Выключатель	Защитные шторки	Тип провода	Длина провода, м	Кол-во и сечение проводников	Номинальный ток, А	Макс. нагрузка, Вт	Кол-во шт. в коробке	Штрихкод
NPE-S-03-150-E-3x1	3	да	нет	нет	ПВС	1,5	3 x 1,00 мм ²	16	3500	40/1	4607136 94178 6
NPE-S-03-300-E-3x1	3	да	нет	нет	ПВС	3	3 x 1,00 мм ²	16	3500	40/1	4607136 94179 3
NPE-S-03-500-E-3x1	3	да	нет	нет	ПВС	5	3 x 1,00 мм ²	16	3500	20/1	4607136 94180 9
NPE-S-05-300-E-3x1	5	да	нет	нет	ПВС	3	3 x 1,00 мм ²	16	3500	30/1	4607136 94186 1
NPE-S-05-500-E-3x1	5	да	нет	нет	ПВС	5	3 x 1,00 мм ²	16	3500	20/1	4607136 94187 8

NPE-USB

Бытовые, с USB-разъемом



- Ударопрочный негорючий пластиковый корпус
- Эластичная муфта предотвращает заломы кабеля
- Вилка эргономичной формы из негорючего пластика
- USB-разъем 2,1 А, 5 В для зарядки электронных устройств

Код продукта	Кол-во розеток	Заземление	Выключатель	Защитные шторки	Тип провода	Длина провода, м	Кол-во и сечение проводников	Номинальный ток, А	Макс. нагрузка, Вт	Кол-во шт. в коробке	Штрихкод
NPE-USB-05-180-ESC-3x1	5	да	да	да	ПВС	1,8	3 x 1,00 мм ²	16	3500	30/1	4670004 71544 4

NPE-USB01

Бытовые, с USB-разъемом



- Ударопрочный негорючий пластиковый корпус
- Эластичная муфта предотвращает заломы кабеля
- Вилка эргономичной формы из негорючего пластика
- USB-разъемы 2.1 А, 5 В для зарядки электронных устройств
- Компактный размер

Код продукта	Кол-во розеток	Заземление	Выключатель	Защитные шторки	Тип провода	Длина провода, м	Кол-во и сечение проводников	Номинальный ток, А	Макс. нагрузка, Вт	Кол-во шт. в коробке	Штрихкод
NPE-USB01-03-180-ESC-3X1	3	да	да	да	ПВС	1,8	3 x 1,0 мм ²	16	3500	20/1	4650074 61455 7



NPE-USB02

Бытовые, с USB-разъемом

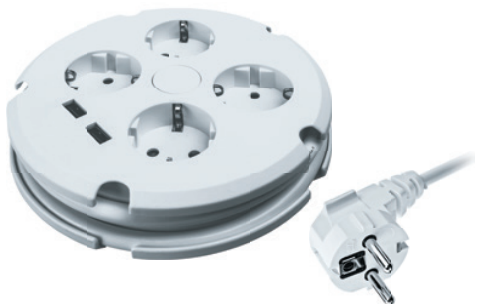

- Ударопрочный негорючий пластиковый корпус
- Эластичная муфта предотвращает заломы кабеля
- Вилка эргономичной формы из негорючего пластика
- USB-разъемы 2.1 А, 5 В для зарядки электронных устройств
- Разъемы для крепления на стену
- Паз на корпусе для компактной укладки провода

Код продукта	Кол-во розеток	Заземление	Выключатель	Защитные шторки	Тип провода	Длина провода, м	Кол-во и сечение проводников	Номинальный ток, А	Макс. нагрузка, Вт	Кол-во шт. в коробке	Штрихкод
NPE-USB02-04-150-ESC-3X1	4	да	да	да	ПВС	1,5	3 x 1,0 мм ²	16	3500	24/1	4650074 61456 4

NPE-USB03

Бытовые, с USB-разъемом



- Ударопрочный негорючий пластиковый корпус
- Эластичная муфта предотвращает заломы кабеля
- Вилка эргономичной формы из негорючего пластика
- USB-разъемы 2.1 А, 5 В для зарядки электронных устройств
- Подставка для телефона или планшета
- Компактный размер

Код продукта	Кол-во розеток	Заземление	Выключатель	Защитные шторки	Тип провода	Длина провода, м	Кол-во и сечение проводников	Номинальный ток, А	Макс. нагрузка, Вт	Кол-во шт. в коробке	Штрихкод
NPE-USB03-02-150-E-3X1	2	да	нет	да	ПВС	1,5	3 x 1,0 мм ²	16	3500	24/1	4650074 61457 1



NSP

Универсальные



NSP-05

NSP-USB



- Защита офисной и бытовой техники от:
 - перегрузок сети
 - короткого замыкания
 - высокочастотных помех
 - всплесков напряжения
- Ударопрочный негорючий пластиковый корпус
- Автоматический термовыключатель
- USB-разъемы для зарядки электронных устройств (модель NSP-USB)

Код продукта	Кол-во розеток	Заземление	Выключатель	Защитные шторки	Тип провода	Длина провода, м	Кол-во и сечение проводов	Номинальный ток, А	Макс. нагрузка, Вт	Кол-во шт. в коробке	Штрихкод
NSP-05-180-ESC-3x0.75	5	да	да	да	ПВС	1,8	3 x 0,75 мм ²	10	2300	24/1	4670004 71861 2
NSP-05-300-ESC-3x0.75	5	да	да	да	ПВС	3	3 x 0,75 мм ²	10	2300	24/1	4670004 71862 9
NSP-05-500-ESC-3x0.75	5	да	да	да	ПВС	5	3 x 0,75 мм ²	10	2300	24/1	4670004 71863 6
NSP-USB-06-180-ESC-3x1	6	да	да	да	ПВС	1,8	3 x 1,00 мм ²	10	2300	20/1	4670004 71864 3



NAD

Переходники электрические



- Ударопрочный негорючий пластиковый корпус
- Выключатель со световой индикацией (модель NAD-1E)

Код продукта	Кол-во розеток	Заземление	Выключатель	Защитные шторки	Номинальный ток, А	Макс. нагрузка, Вт	Кол-во шт. в коробке	Штрихкод
NAD-U-WH	1	нет	нет	нет	10	2500	500/1	4670004 71500 0
NAD-1E-CS-WH	1	да	да	да	10	2500	100/1	4607136 94669 9

NAD

Разветвители электрические



- Ударопрочный негорючий пластиковый корпус

Код продукта	Кол-во розеток	Заземление	Выключатель	Защитные шторки	Номинальный ток, А	Макс. нагрузка, Вт	Кол-во шт. в коробке	Штрихкод
NAD-L-2X-C-WH	2	нет	нет	да	10	2500	100/1	4607136 94671 2
NAD-L-2E-C-WH	2	да	нет	да	16	3500	100/1	4607136 94670 5

NAD

Разветвители электрические



- Ударопрочный негорючий пластиковый корпус

Код продукта	Кол-во розеток	Заземление	Выключатель	Защитные шторки	Номинальный ток, А	Макс. нагрузка, Вт	Кол-во шт. в коробке	Штрихкод
NAD-S-3X-WH	3	нет	нет	нет	10	2500	100/1	4607136 94694 1
NAD-S-3E-WH	3	да	нет	да	16	3500	100/1	4607136 94693 4
NAD-FT-3X-WH	3	нет	нет	да	10	2500	500/1	4607136 94699 6

NAD

Разветвители электрические



- Ударопрочный негорючий пластиковый корпус
- Выключатель со световой индикацией (модель NAD-3-R2F)

Код продукта	Кол-во розеток	Заземление	Выключатель	Защитные шторки	Номинальный ток, А	Макс. нагрузка, Вт	Кол-во шт. в коробке	Штрихкод
NAD-L-3X-WH	3	нет	нет	нет	10	2500	100/1	4607136 94697 2
NAD-L-3E-WH	3	да	нет	нет	16	3500	100/1	4607136 94672 9
NAD-3-R2F-WH	3	да	да	да	16	3500	100/1	4607136 94698 9



NAD-USB

Адаптер-переходник с USB



- Ударопрочный негорючий пластиковый корпус
- USB-разъемы для зарядки электронных устройств

Код продукта	Кол-во розеток	USB-разъемы	Заземление	Световая индикация	Защитные шторки	Номинальный ток, А	Макс. нагрузка, Вт	Кол-во шт. в коробке	Штрихкод
NAD-USB01-1E-C-WH	1	2 x 3,4 А, 5 В	да	да	да	16	3680	50/1	4650074 61454 0
NAD-USB02-1E-C-WH	1	2 x 2,1 А, 5 В	да	да	да	16	3680	50/1	4650074 61699 5



Звонки
беспроводные

NDB

Звонки беспроводные



163

164

Звонки беспроводные, сетевые



164

Звонки беспроводные, аналоговые



165

Видеоглазок с функцией звонка



165



NDB-D-DC01

Звонок беспроводной



- Световая индикация звонка и кнопки
- Привязка до 5 кнопок одновременно
- Уникальный код кнопки гарантирует защиту от ложного срабатывания
- Полифония 25 тонов
- Высокочастотный динамик обеспечивает чистое, сбалансированное звучание

Код продукта	Радиус действия, м	Питание звонка*	Питание кнопки*	Цвет	Размер звонка/кнопки, мм	Количество штук в упаковке	Штрихкод
NDB-D-DC01-1V1-S	150	3 x AA	1 x 23A	серебристый	90 x 33 x 140/35 x 20 x 80	60/1	4650074 61271 3

NDB-D-DC02

Звонок беспроводной

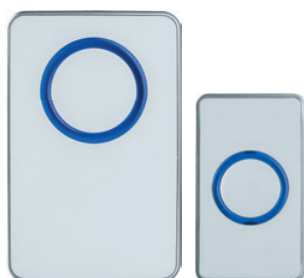

- Световая индикация звонка и кнопки
- Привязка до 5 кнопок одновременно
- Уникальный код кнопки гарантирует защиту от ложного срабатывания
- Полифония 16 тонов
- Высокочастотный динамик обеспечивает чистое, сбалансированное звучание

Код продукта	Радиус действия, м	Питание звонка*	Питание кнопки*	Цвет	Размер звонка/кнопки, мм	Количество штук в упаковке	Штрихкод
NDB-D-DC02-1V1-S	120	3 x AA	1 x 23A	серый	89 x 25 x 140/45 x 15 x 80	60/1	4650074 61272 0

NDB-D-DC03

Звонок беспроводной



- Световая индикация звонка и кнопки
- Привязка до 5 кнопок одновременно
- Уникальный код кнопки гарантирует защиту от ложного срабатывания
- Полифония 16 тонов
- Высокочастотный динамик обеспечивает чистое, сбалансированное звучание

Код продукта	Радиус действия, м	Питание звонка*	Питание кнопки*	Цвет	Размер звонка/кнопки, мм	Количество штук в упаковке	Штрихкод
NDB-D-DC03-1V1-B	120	3 x AA*	1 x 23A	синий	80 x 25 x 120/45 x 20 x 80	60/1	4650074 61273 7

NDB-D-DC04

Звонок беспроводной



- Световая индикация звонка и кнопки
- Привязка до 5 кнопок одновременно
- Уникальный код кнопки гарантирует защиту от ложного срабатывания
- Полифония 16 тонов
- Высокочастотный динамик обеспечивает чистое, сбалансированное звучание

Код продукта	Радиус действия, м	Питание звонка*	Питание кнопки*	Цвет	Размер звонка/кнопки, мм	Количество штук в упаковке	Штрихкод
NDB-D-DC04-1V1-WH	120	3 x AA	1 x CR2032	белый	80 x 32 x 133/40 x 21 x 79	60/1	4650074 61274 4

* Элементы питания для звонка в комплект не входят и приобретаются отдельно. Каждая кнопка поставляется в комплекте с элементом питания.



NDB-D-DC05

Звонок беспроводной

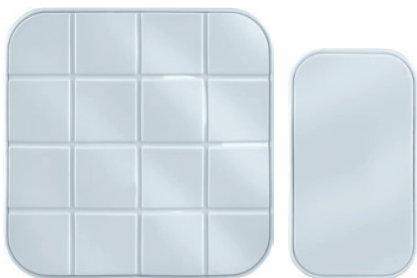

- Световая индикация звонка и кнопки
- Привязка до 5 кнопок одновременно
- Уникальный код кнопки гарантирует защиту от ложного срабатывания
- Полифония 16 тонов
- Высокочастотный динамик обеспечивает чистое, сбалансированное звучание

Код продукта	В наборе	Радиус действия, м	Питание звонка*	Питание кнопки*	Цвет	Размер звонка/кнопки, мм	Количество шт. в упаковке	Штрихкод
NDB-D-DC05-1V1-WH	1 кнопка/1 звонок	120	3 x AA	1 x CR2032	белый	112 x 30 x 112/43 x 17 x 78	60/1	4650074 61275 1
NDB-D-DC05-1V2-WH	2 звонка/1 кнопка	120	3 x AA	1 x CR2032	белый	112 x 30 x 112/43 x 17 x 78	40/1	4650074 61276 8
NDB-D-DC05-2V1-WH	1 звонок/2 кнопки	120	3 x AA	1 x CR2032	белый	112 x 30 x 112/43 x 17 x 78	60/1	4650074 61277 5

NDB-D-AC01

Звонок беспроводной, сетевой



- Звонок работает от сети 230 В
- Световая индикация звонка
- Кнопка работает без элементов питания
- Уникальный код кнопки гарантирует защиту от ложного срабатывания
- Полифония 16 тонов
- Высокочастотный динамик обеспечивает чистое, сбалансированное звучание

Код продукта	Радиус действия, м	Питание звонка	Питание кнопки	Цвет	Размер звонка/кнопки, мм	Количество штук в упаковке	Штрихкод
NDB-D-AC01-1V1-WH	150	230 В	–	белый	65 x 35 x 100/43 x 30 x 79	60/1	4650074 61269 0

NDB-D-AC02

Звонок беспроводной, сетевой



- Звонок работает от сети 230 В
- Световая индикация звонка
- Уникальный код кнопки гарантирует защиту от ложного срабатывания
- Полифония 16 тонов
- Высокочастотный динамик обеспечивает чистое, сбалансированное звучание

Код продукта	Радиус действия, м	Питание звонка	Питание кнопки*	Цвет	Размер звонка/кнопки, мм	Количество штук в упаковке	Штрихкод
NDB-D-AC02-1V1-WH	150	230 В	1 x 23А	белый	65 x 35 x 100/48 x 19 x 77	60/1	4650074 61270 6

* Элементы питания для звонка в комплект не входят и приобретаются отдельно. Каждая кнопка поставляется в комплекте с элементом питания.



NDB-A-DC01

Звонок беспроводной, аналоговый



- Световая индикация звонка

Код продукта	Радиус действия, м	Питание звонка*	Питание кнопки*	Цвет	Размер звонка/кнопки, мм	Количество штук в упаковке	Штрихкод
NDB-A-DC01-1V1-WH	100	2 x AA	1 x 23A	белый	90 x 62 x 30/80 x 45 x 22	60/1	4650074 61267 6

NDB-A-DC02

Звонок беспроводной, аналоговый



- Световая индикация звонка

Код продукта	Радиус действия, м	Питание звонка*	Питание кнопки*	Цвет	Размер звонка/кнопки, мм	Количество штук в упаковке	Штрихкод
NDB-A-DC02-1V1-WH	100	2 x AAA	1 x 23A	белый	95 x 63 x 30/75 x 36 x 22	60/1	4650074 61268 3

NDB-A-DC03

Звонок беспроводной, аналоговый



- Световая индикация звонка

Код продукта	Радиус действия, м	Питание звонка*	Питание кнопки*	Цвет	Размер звонка/кнопки, мм	Количество штук в упаковке	Штрихкод
NDB-A-DC03-1V1-WH	100	2 x AAA	1 x 23A	белый	105 x 61 x 21/78 x 45 x 15	60/30/1	4650074 61696 4

NDB-V

Видеоглазок с функцией звонка



- Высокочувствительная камера
- Компактный монитор с LED-дисплеем
- Автоматическая фото- и видеозапись при нажатии на кнопку звонка
- Встроенная память на 250 фото + слот для карты памяти
- Высококачественный динамик
- Устанавливается вместо обычного дверного звонка

Код продукта	Источник питания*	Цвет монитора/ видеоглазка	Размер монитора/ видеоглазка, мм	Количество штук в упаковке	Штрихкод
NDB-V-DC01-1V1-WH	3 x AAA	белый/серебро	80 x 110 x 20/ø 50	44/1	4650074 61552 3

* Элементы питания для звонка в комплект не входят и приобретаются отдельно. Каждая кнопка поставляется в комплекте с элементом питания.

Буквенные обозначения цветов

Цвет	Символ	Цвет	Символ
прозрачный	CL	серый	Gr
матовый	FR	розовый	P
молочный	OPAL	красный	R
белый	WH	фиолетовый	V
черный	BL	желтый	Y
синий	B	серебро	S
зеленый	G	золото	Gd
оранжевый	O		

Условия эксплуатации и утилизации изделия

Символ	Значение
	Для использования только внутри помещений.
	Не выбрасывать вместе с домашним мусором. Требуется особый способ утилизации.

Степени защиты IP от DIN 40050

1-я цифра – защита от попадания посторонних предметов и защита от прикосновения

Цифра	Символ	Значение
2	–	Защита от попадания твердых посторонних предметов диаметром более 12 мм.
4	–	Защита от попадания твердых посторонних предметов диаметром более 1 мм.
5		Пылезащитный светильник. Абсолютно полной защиты от попадания пыли нет, однако, скапливающаяся пыль не оказывает вредного влияния на работу светильника.
6		Пыленепроницаемый светильник. Защита от попадания пыли внутрь светильника абсолютная.

2-я цифра – защита от попадания воды

Цифра	Символ	Значение
0	–	Отсутствие особой защиты.
3		Защита от дождя. Защита от воды, падающей вертикально под углом до 60 градусов.
4		Защита от брызг. Защита от брызг воды, попадающих в светильник с любой стороны.
5		Защита от направленной струи воды, падающей в светильник с любой стороны.

Классы защиты рабочей изоляции

Класс защиты	Символ	Значение	Указания
I		Светильники с клеммой для подсоединения защитного провода заземления. К защитному проводу заземления должны быть подключены все металлические части, к которым может прикоснуться человек, и которые при возникновении неисправности могут проводить ток.	Требуется обязательное подсоединение к сетевому защитному проводу заземления. Этот символ нанесен на месте подсоединения.
II		На таких светильниках не должно быть металлических частей, к которым может прикоснуться человек, и которые при возникновении неисправности могут проводить ток (защитная изоляция или двойная изоляция).	Подсоединять к светильнику защитный провод заземления необязательно.
III		Светильники для работы с малым, т.е. ниже 42 В, напряжением, подаваемым понижающим трансформатором по VDE 0551, батареей или аккумулятором.	–

Степени защиты от возгорания/воспламенения

Символ	Значение
	Допускается монтаж на нормально воспламеняющиеся материалы. Максимально допустимая температура на поверхности крепления 180°C.
	Допускается монтаж на трудно воспламеняющиеся и нормально воспламеняющиеся материалы. Максимально допустимая температура на поверхности крепления 30°C.
	Допускается монтаж на материалы, воспламеняемость которых неизвестна. Максимально допустимая температура на поверхности крепления 115°C.

Производитель оставляет за собой право вносить изменения в характеристики и дизайн продукции.